

TiX500, TiX520, TiX560, TiX580

Expert Series Thermal Imagers

Instrukcja użytkownika

OGRANICZONA GWARANCJA I OGRANICZENIE ODPOWIEDZIALNOŚCI

Każdy produkt firmy Fluke posiada gwarancje na brak usterek materiałowych i produkcyjnych w warunkach normalnego użytkowania i konserwacji. Okres gwarancji obejmuje dwa lata i rozpoczyna się w dniu wysłania produktu. Części, naprawy produktu oraz serwisowanie są objęte gwarancją przez 90 dni. Niniejsza gwarancja obejmuje jedynie oryginalnego nabywcę lub użytkownika końcowego będącego klientem autoryzowanego sprzedawcy firmy Fluke i nie obejmuje bezpieczników, jednorazowych baterii lub żadnych innych produktów, które, w opinii firmy Fluke, były używane niezgodnie z ich przeznaczeniem, modyfikowane, zaniedbane, zanieczyszczone lub uszkodzone przez przypadek lub w wyniku nienormalnych warunków użytkowania lub obsługi. Firma Fluke gwarantuje zasadnicze działanie oprogramowania zgodnie z jego specyfikacjami funkcjonalności przez 90 dni oraz, że zostało ono prawidłowo nagrane na wolnym od usterek nośniku. Firma Fluke nie gwarantuje, że oprogramowanie będzie wolne od błędów lub że będzie działać bez przerwy.

Autoryzowani sprzedawcy firmy Fluke przedłużą niniejszą gwarancję na nowe i nieużywane produkty jedynie dla swoich klientów będących użytkownikami końcowymi, jednak nie będą posiadać uprawnień do przedłużenia obszerniejszej lub innej gwarancji w imieniu firmy Fluke. Wsparcie gwarancyjne jest dostępne jedynie w przypadku, gdy produkt został zakupiony w autoryzowanym punkcie sprzedaży firmy Fluke lub Nabywca zapłacił odpowiednią cenę międzynarodową. Firma Fluke rezerwuje sobie prawo do zafakturowania na Nabywcę kosztów importu części do naprawy/wymiany w przypadku, gdy produkt nabyty w jednym kraju zostanie oddany do naprawy w innym kraju.

Zobowiązania gwarancyjne firmy Fluke są ograniczone, według uznania firmy Fluke, do zwrotu kosztów zakupu, darmowej naprawy lub wymiany wadliwego produktu, który zostanie zwrócony do autoryzowanego centrum serwisowego firmy Fluke przed upływem okresu gwarancyjnego.

Aby skorzystać z usługi gwarancyjnej, należy skontaktować się z najbliższym autoryzowanym centrum serwisowym firmy Fluke w celu uzyskania zwrotnej informacji autoryzacyjnej, a następnie przesłać produkt do tego centrum serwisowego wraz z opisem problemu, zwrotną kopertą ze znaczkami oraz opłaconym ubezpieczeniem (miejsce docelowe FOB). Firma Fluke nie jest odpowiedzialna za wszelkie uszkodzenia powstałe w czasie transportu. Po naprawie gwarancyjnej produkt zostanie zwrócony Nabywcy przy wcześniej opłaconym transporcie (miejsce docelowe FOB). Jeśli firma Fluke dojdzie do wniosku, że usterka została spowodowana przez zaniedbanie, niewłaściwe użytkowanie, zanieczyszczenie, modyfikacje lub nienormalne warunki użytkowania lub obsługi, łącznie z przebiegami spowodowanymi użytkowaniem urządzenia w środowisku przekraczającym jego wyszczególnione zakresy pracy lub normalne zużycie części mechanicznych, firma Fluke zapewni szacunkowe wartości kosztów naprawy i uzyska upoważnienie przed rozpoczęciem pracy. Po zakończeniu naprawy, produkt zostanie zwrócony Nabywcy przy wcześniej opłaconym transporcie i Nabywca zostanie obciążony kosztami naprawy i transportu zwrotnego (punkt wysłania FOB).

NINIEJSZA GWARANCJA STANOWI JEDYNE I WYŁĄCZNE ZADOŚĆUCZYNIENIE DLA NABYWCY W MIEJSCIE WSZYSTKICH INNYCH GWARANCJI, WYRAŹNYCH LUB DOROZUMIANYCH, OBEJMUJĄCYCH, ALE NIE OGRANICZONYCH DO ŻADNEJ DOROZUMIANEJ GWARANCJI ZBYWALNOŚCI LUB ZDATNOŚCI DO DANEGO CELU. FIRMA FLUKE NIE BĘDZIE ODPOWIEDZIALNA ZA ŻADNE SPECJALNE, POŚREDNIE, PRZYPADKOWE LUB NASTĘPUJĄCE STRATY, ŁĄCZNIE Z UTRATĄ DANYCH, WYNIKAJĄCE Z JAKIEJKOLWIEK PRZYCZYNY LUB TEORII.

Ponieważ niektóre kraje lub stany nie zezwalają na ograniczenie terminu dorozumianej gwarancji lub wyłączenia, lub ograniczenia przypadkowych, lub następujących strat, ograniczenia i wyłączenia z niniejszej gwarancji mogą nie mieć zastosowania dla każdego nabywcy. Jeśli którykolwiek z przepisów niniejszej Gwarancji zostanie podważony lub niemożliwy do wprowadzenia przez sąd lub inny kompetentny organ decyzyjny odpowiedniej jurysdykcji, nie będzie to mieć wpływu na obowiązywanie wszystkich innych przepisów niniejszej Gwarancji.

Fluke Corporation
P.O. Box 9090
Everett, WA 98206-9090
U.S.A.

Fluke Europe B.V.
P.O. Box 1186
5602 BD Eindhoven
The Netherlands

ООО «Флюк СИАЙЭС»
125167, г. Москва,
Ленинградский проспект дом 37,
корпус 9, подъезд 4, 1 этаж

Spis treści

Tytuł	Strona
Wprowadzenie	1
Kontakt z firmą Fluke	1
Informacje na temat bezpieczeństwa	2
Zapoznanie się z urządzeniem	6
Funkcje	6
Elementy sterujące	7
Ekran dotykowy	10
Panel sterowania	11
Podstawowa obsługa	11
Włączanie i wyłączanie termowizora	11
Ostrość	12
Rejestrowanie obrazu	12
Zapisywanie obrazu	12
Menu	13
Menu Pomiar	14
Poziom/zakres	16
Dostosowywanie emisyjności	17
Wskaźniki punktowe	18
Pole punktów	18
Menu Obraz	20
Korekta obrazu	23
Odległość	25
Menu Kamera	26
System LaserSharp Auto Focus	28
Wideo	29
Łączność bezprzewodowa	30
System komunikacji bezprzewodowej Fluke Connect	32
Aplikacja Fluke Connect	32
Narzędzia Fluke Connect	32
Menu Pamięć	33
Wyświetlanie podglądu obrazu	34
Edycja obrazu	34

Usuwanie obrazu	36
Menu Ustawienia.....	37
Format pliku	38
Data	39
Godzina.....	39
Oprogramowanie SmartView.....	39
Pobieranie oprogramowania SmartView	40
Pobieranie oprogramowania sprzętowego.....	40
Włączanie radia.....	40
Strumień wideo (zdalny wyświetlacz).....	41
Przesyłanie obrazu na żywo do komputera.....	41
Przesyłanie obrazu na żywo za pomocą oprogramowania Fluke Connect	42
Przesyłanie obrazu na żywo do urządzenia ze złączem HDMI.....	42
Zdalna obsługa termowizora	43
Akcesoria	44
Obiektywy opcjonalne	45
Pasek na szyję	46
Konserwacja	46
Czyszczenie produktu	47
Obsługa akumulatora	47
Ładowanie akumulatorów.....	48
Stacja bazowa z dwoma gniazdami.....	48
Gniazdo zasilania AC w termowizorze.....	48
Opcjonalna ładowarka samochodowa 12 V.....	49
Dane częstotliwości radiowej.....	49
Specyfikacja ogólna.....	49
Szczegółowe specyfikacje.....	51

Wprowadzenie

Termowizory Fluke Expert Series Thermal Imagers TiX500, TiX520, TiX560 i TiX580 (zwane dalej urządzeniami lub termowizorami) są przenośnymi kamerami wizyjnymi na podczerwień o wielu zastosowaniach. Zastosowania te obejmują rozwiązywanie problemów z urządzeniami, konserwację zapobiegawczą, diagnostykę budynków oraz badania i rozwój.

Termowizor wyświetla obrazy termiczne na czytelnym, dotykowym wyświetlaczu LCD o jakości przemysłowej. Termowizor może zapisywać obrazy w pamięci wewnętrznej albo na wyjmowanej karcie pamięci lub w urządzeniu pamięci masowej USB. Zapisane obrazy zapisane w pamięci wewnętrznej lub na karcie pamięci można przesyłać do komputera przy użyciu bezpośredniego połączenia USB z komputerem albo bezprzewodowego transferu danych do komputera lub urządzenia mobilnego.

Do termowizorów jest dołączane oprogramowanie SmartView[®]. SmartView to pakiet wysoce efektywnego, profesjonalnego oprogramowania przeznaczonego do analizowania danych i tworzenia raportów. Termowizor współpracuje z aplikacją Fluke Connect[®] dostępną dla urządzeń mobilnych.

Źródłem zasilania termowizorów są wytrzymałe, inteligentne akumulatory litowo-jonowe. Zasilanie umożliwia dołączony zasilacz prądu przemiennego.

Kontakt z firmą Fluke

Aby skontaktować się z firmą Fluke, należy zadzwonić pod jeden z następujących numerów telefonów:

- USA: 1-800-760-4523
- Kanada: 1-800-36-FLUKE (1-800-363-5853)
- Europa: +31 402-675-200
- Japonia: +81-3-6714-3114
- Singapur: +65-6799-5566
- Na całym świecie: +1-425-446-5500

Można także odwiedzić stronę internetową firmy Fluke pod adresem www.fluke.com.

Aby zarejestrować produkt, należy przejść na stronę <http://register.fluke.com> lub www.fluke.com/productinfo.

Aby wyświetlić, wydrukować lub pobrać najnowszy suplement do instrukcji obsługi, należy przejść do witryny internetowej pod adresem <http://us.fluke.com/usen/support/manuals>.

Aby zamówić instrukcję w wersji drukowanej, należy przejść na stronę www.fluke.com/productinfo.

Informacje na temat bezpieczeństwa

Ostrzeżenie pozwala określić warunki i procedury, które mogą być niebezpieczne dla użytkownika. **Uwaga** pozwala określić warunki i czynności, które mogą spowodować uszkodzenie produktu i sprawdzanych urządzeń.

Ostrzeżenie

Aby uniknąć porażenia prądem, pożaru lub odniesienia obrażeń, a także w celu zapewnienia bezpiecznej obsługi produktu:

- **Przed przystąpieniem do pracy z urządzeniem należy przeczytać informacje dotyczące bezpieczeństwa.**
- **Dokładnie przeczytać wszystkie instrukcje.**
- **Urządzenie nie może być przerabiane i może być używane wyłącznie zgodnie z podanymi zaleceniami. W przeciwnym razie praca z nim może być niebezpieczna.**
- **Gdy na wyświetlaczu pojawi się wskaźnik niskiego stanu naładowania akumulatora, należy wymienić akumulatory. W przeciwnym razie wyniki pomiarów mogą być nieprawidłowe.**
- **Nie wolno używać urządzenia, jeśli działa w sposób nieprawidłowy.**
- **Nie należy używać produktu, jeśli jest przerobiony lub uszkodzony.**
- **Jeśli urządzenie jest uszkodzone, należy go wyłączyć.**
- **Wartości temperatury podano w części Emisyjność. Wyniki pomiarów obiektów odbijających światło dają wartości niższe od rzeczywistych. Takie obiekty stanowią zagrożenie pożarowe.**
- **Ogniwa ani zestawy akumulatorów nie mogą znajdować się w pobliżu źródła ciepła lub ognia. Nie wolno narażać na działanie światła słonecznego.**
- **Nie wolno rozbierać ani zgniatać ogniwa ani zestawów akumulatorów.**
- **Jeśli produkt nie będzie używany przez dłuższy okres, należy wymontować baterie, aby zapobiec wyciekom i ewentualnemu uszkodzeniu produktu.**
- **Ładowarkę należy najpierw podłączyć do sieci zasilającej, a później do urządzenia.**

- Do ładowania akumulatorów można używać wyłącznie ładowarek zatwierdzonych przez firmę Fluke.
- Ogniwa i zestawy akumulatorów muszą być czyste i suche. Zabrudzone złącza oczyścić czystą, suchą szmatką.
- W bateriach znajdują się niebezpieczne związki chemiczne, które mogą spowodować oparzenie lub wybuch. W razie kontaktu z niebezpiecznymi związkami chemicznymi splukać je wodą i zapewnić pomoc medyczną.
- Nie wolno rozbierać akumulatorów.
- Jeśli akumulator jest nieszczelny, przed przystąpieniem do użytkowania urządzenia przeprowadzić niezbędne naprawy.
- Zasilanie należy doprowadzać wyłącznie poprzez zewnętrzne przewody zasilające, dostarczone razem z produktem.
- Do złączy nie wolno wkładać metalowych przedmiotów.
- Używać wyłącznie zaakceptowanych części zamiennych.
- Naprawę zlecać wyłącznie upoważnionym do tego zakładom.
- W przypadku, gdy urządzenie nie będzie używane przez dłuższy czas lub będzie przechowywane w temperaturach powyżej 50 °C, należy wyjąć z niego akumulatory. Jeśli akumulatory nie zostaną wyjęte, wyciek z nich może uszkodzić urządzenie.
- Jeśli podczas ładowania akumulator silnie się nagrzewa (do temperatury >50 °C), należy odłączyć ładowarkę akumulatora i umieścić urządzenie lub akumulator w chłodnym, niepalnym miejscu.
- Akumulator należy wymieniać co 5 lat przy umiarkowanym użytkowaniu lub co 2 lata przy częstym użytkowaniu. Umiarkowane użytkowanie oznacza ładowanie akumulatora dwa razy w tygodniu. Częste użytkowanie oznacza rozładowanie do momentu wyłączenia urządzenia i codzienne ładowanie.
- Nie wolno zwierać biegunów akumulatora.
- Ogniwa ani akumulatorów nie wolno przechowywać w pojemnikach, w których mogłoby dojść do zwarcia biegunów.
- Nie spoglądać na laser. Nie wolno kierować lasera w stronę oczu ludzi ani zwierząt, zarówno bezpośrednio, jak i pośrednio przez odbicie od powierzchni odbłaskowych.

- Nie wolno spoglądać bezpośrednio na laser używając przyrządów optycznych (np. lornetek, teleskopów lub mikroskopów). Przyrządy optyczne mogą zadziałać jak soczewka, przez co promień mógłby uszkodzić wzrok.
- Nie wolno otwierać urządzenia. Promień lasera może uszkodzić wzrok. Urządzenie mogą naprawiać wyłącznie upoważnione zakłady obsługowe.
- Nie wolno patrzeć na laser przez okulary do podglądu promienia laserowego. Okulary do podglądu promienia laserowego służą wyłącznie do zapewnienia użytkownikowi lepszej widoczności promienia przy intensywnym oświetleniu.

Dodatkowe ostrzeżenie o laserze znajduje się wewnątrz elementu obrotowego produktu. Patrz rysunku 1.



Rysunku 1. Ostrzeżenie o działającym laserze

Urządzenie zgodne z przepisami 21 CFR 1040.10 i 1040.11, z dopuszczalnymi odchyleniami od normy określonymi w dokumencie Laser Notice 50 z dnia 24 czerwca 2007 roku.

⚠ Przewaga

Przechowywanie i/lub ciągła praca termowizora w warunkach skrajnych temperatur otoczenia może spowodować tymczasowe zakłócenia pracy. Jeśli tak się stanie, należy poczekać, aż temperatura termowizora wróci do normy (spadnie lub wzrośnie) przed wznowieniem pracy.

Tabela 1 przedstawiono listę symboli pojawiających się w termowizorze oraz w tej instrukcji.

Tabela 1. Symbole

Symbol	Opis
	Należy zapoznać się z dokumentacją użytkownika.
	OSTRZEŻENIE. RYZYKO NIEBEZPIECZEŃSTWA.
	OSTRZEŻENIE. NIEBEZPIECZNE NAPIĘCIE. Ryzyko porażenia prądem.
	OSTRZEŻENIE. PROMIENIOWANIE LASEROWE. Ryzyko uszkodzenia wzroku.
	Podłączono do gniazda prądu przemiennego. Wyjęto akumulator.
	Stan baterii. Animowany symbol oznacza ładowanie akumulatora.
	Wł./wył.
	Spełnia wymagania dyrektyw Unii Europejskiej.
	Posiada certyfikat zgodności z północnoamerykańskimi normami bezpieczeństwa grupy CSA.
	Produkt spełniający wymagania australijskich norm dotyczących bezpieczeństwa i kompatybilności elektromagnetycznej.
	Produkt spełniający odpowiednie normy dla urządzeń elektromagnetycznych w Korei Płd.
	Japońskie stowarzyszenie ds. jakości
	Urządzenie zawiera akumulator litowo-jonowy. Nie wolno go wyrzucać razem z odpadami komunalnymi. Zużyte akumulatory powinny zostać zutylizowane przez specjalistyczną firmę utylizacyjną zgodnie z lokalnymi przepisami. W celu uzyskania informacji o utylizacji należy skontaktować się z Autoryzowanym Centrum Serwisowym Fluke.
	To urządzenie jest zgodne z dyrektywą WEEE określającą wymogi dotyczące oznakowania. Naklejona etykieta oznacza, że nie należy wyrzucać tego urządzenia elektrycznego/elektronicznego razem z pozostałymi odpadami z gospodarstwa domowego. Kategoria urządzenia: zgodnie z załącznikiem I dyrektywy WEEE dotyczącym typów oprzyrządowania, ten produkt zalicza się do kategorii 9, czyli jest to „przyrząd do kontroli i monitorowania”. Nie wyrzucać urządzenia wraz z niesortowanymi odpadami komunalnymi.

Zapoznanie się z urządzeniem

Funkcje

Tabela 2 przedstawiono funkcje termowizora.

Tabela 2. Funkcje urządzenia

Funkcja	TiX500	TiX520	TiX560	TiX580
Ogniskowanie/korekta obrazu				
Zaawansowane ogniskowanie ręczne	●	●	●	●
System LaserSharp® Auto Focus	●	●	●	●
Tryb filtra			●	●
MultiSharp™ Focus			●	●
SuperResolution™			●	●
Powiększenie cyfrowe				
2X	●	●	●	●
4X	●	●	●	●
8X			●	●
Technologia IR-Fusion®				
Obraz widzialny	●	●		
PIP (Picture-in-Picture)	●	●	●	●
Pełnoekranowa funkcja IR Autoblend™ (wybór ustawionej wartości procentowej)	●	●		
Funkcja Autoblend™ (tryb 100-procentowej widoczności dzięki płynnej zmienności)			●	●
Adnotacje do obrazów				
IR-PhotoNotes™	●	●	●	●
Dźwięk (głosowo)	●	●	●	●
Tekst	●	●	●	●
Łączność bezprzewodowa				
WiFi™	●	●	●	●
Bluetooth®	●	●	●	●
Fluke Connect®	●	●	●	●
Komunikacja HDMI®				
Oprogramowanie SmartView®				
Strumień wideo (zdalny wyświetlacz)	●	●	●	●
Zdalna obsługa termowizora			●	●

Elementy sterujące

Tabela 3 przedstawiono połączenia obsługiwane przez termowizor.

Tabela 3. Połączenia

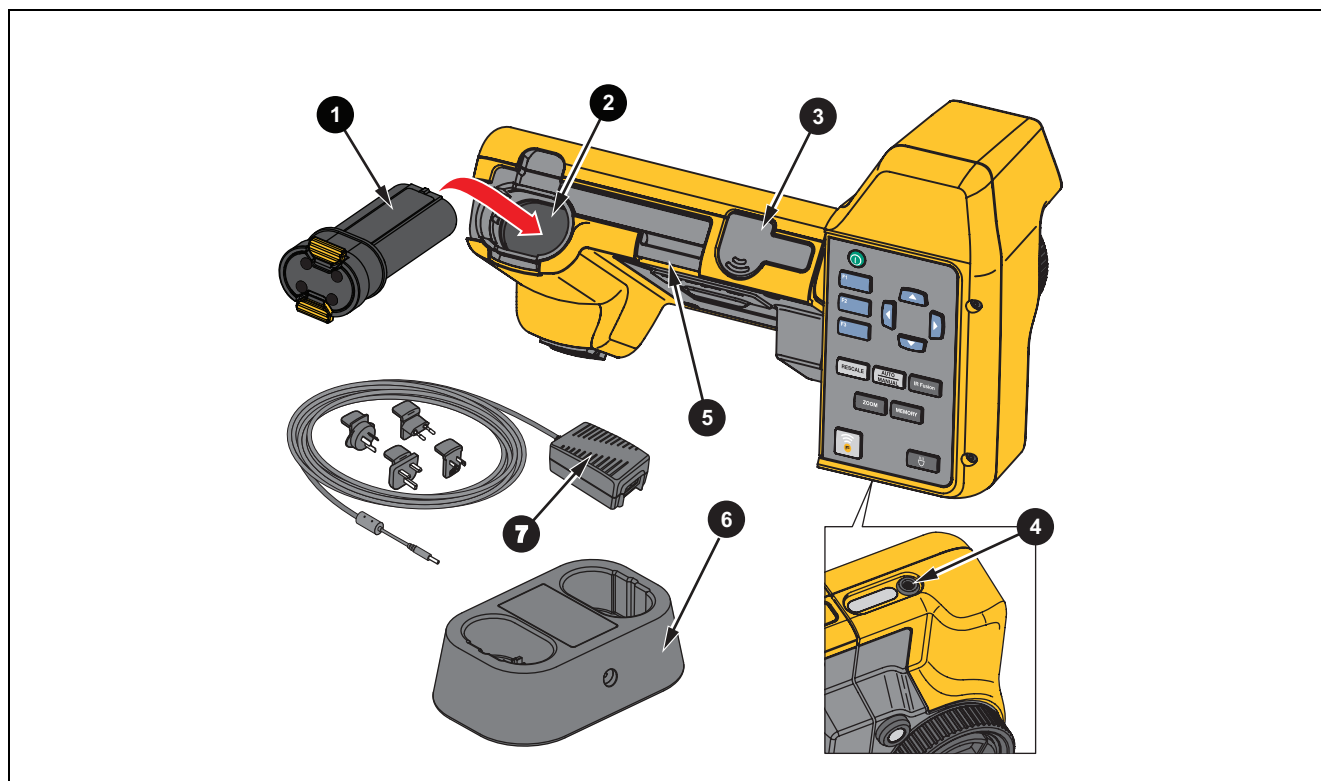

Pozycja	Opis	Pozycja	Opis
1	Inteligentny akumulator litowo-jonowy	5	Mocowanie paska na szyję
2	Port inteligentnego akumulatora	6	Stacja bazowa z dwoma gniazdami do ładowania akumulatora
3	Gniazdo karty pamięci micro SD	7	Zasilacz prądu przemiennego z przystawkami uniwersalnymi
4	Uchwyt statywu		

Tabela 4 przedstawiono przednią część produktu.

Tabela 4. Przód

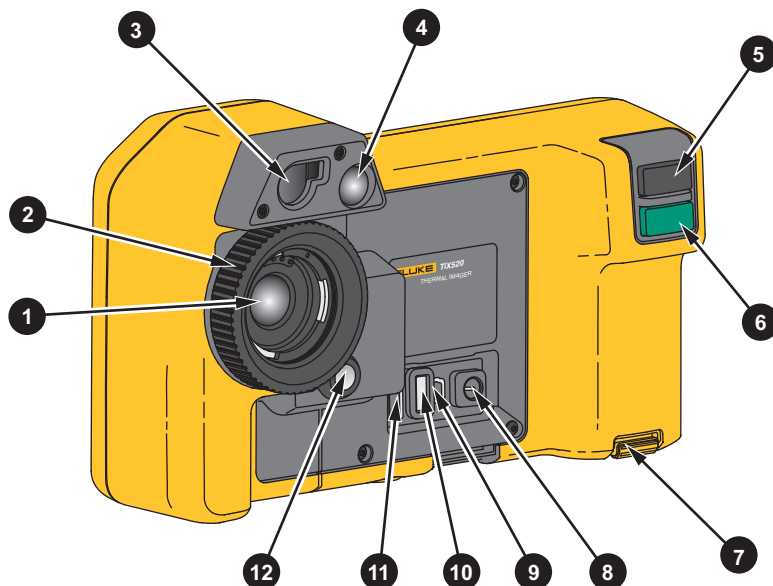

Pozycja	Opis	Pozycja	Opis
1	Obiektyw kamery na podczerwień	7	Mocowanie paska na nadgarstek
2	Ręczna regulacja ostrości	8	Gniazdo zasilacza prądu przemiennego/gniazdo wejściowe ładowarki
3	Wskaźnik/dalmierz laserowy	9	Gniazdo kabla USB
4	Obiektyw kamery na światło widzialne	10	Złącze nośnika pamięci USB
5	Przycisk dalmierza laserowego	11	Złącze HDMI
6	Przycisk przechwytywania obrazów	12	Dioda/latarka LED

Tabela 5 przedstawiono tylną część produktu.

Tabela 5. Tył

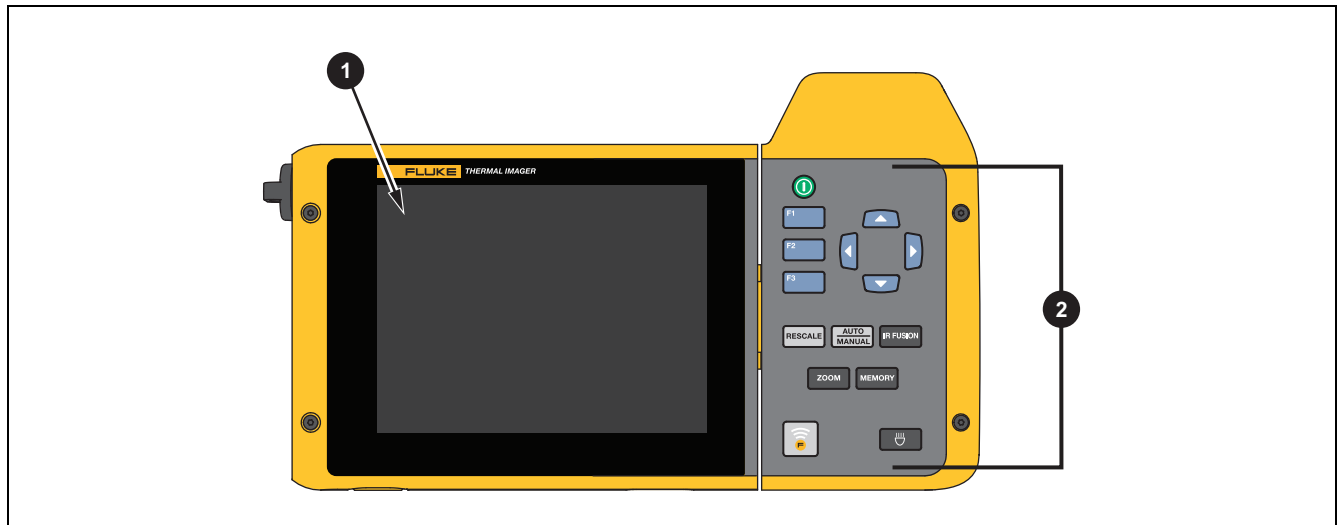

Pozycja	Opis	Pozycja	Opis
1	Ekran dotykowy LCD (wyświetlacz)	2	Panel sterowania

Ekran dotykowy

Ekran dotykowy zapewnia szybki dostęp do najczęściej używanych ustawień. Aby zmienić parametr, wybrać funkcję lub opcję, należy dotknąć obiektu na ekranie.

Ekran dotykowy ma podświetlenie, które umożliwia pracę przy słabym oświetleniu. Tabela 6 przedstawiono umiejscowienie poszczególnych obiektów dotykowych. Jeśli nie jest wyświetlane menu, należy dwukrotnie dotknąć ekranu, aby zarejestrować obraz.

Tabela 6. Obiekty dotykowe

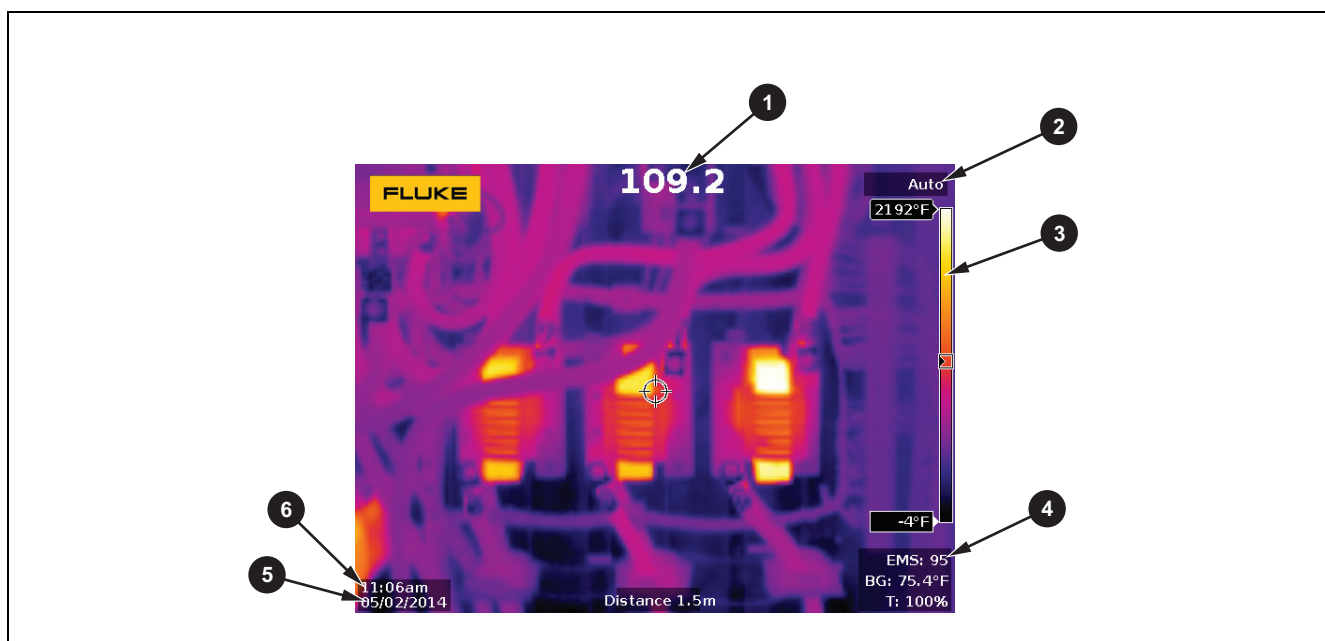













Pozycja	Opis	Pozycja	Opis
1	Otwiera menu Jednostka temperatury.	4	Otwiera menu Pomiar.
2	Przełącza ręczne/automatyczne ustawianie poziomu i zakresu.	5	Otwiera menu Data.
3	Otwiera menu Paleta.	6	Otwiera menu Godzina.

Panel sterowania

Panel sterowania jest używany do zmieniania parametrów lub wybierania funkcji i opcji. Tabela 7 przedstawiono funkcje przycisków na panelu sterowania.

Tabela 7. Panel sterowania

Przycisk	Opis
	Naciśnij, aby włączyć/wyłączyć urządzenie.
	W podmenu naciśnij, aby zapisać zmianę i wrócić do wyświetlania obrazu w czasie rzeczywistym.
	Naciśnij, aby otworzyć menu główne. W podmenu naciśnij, aby zapisać zmianę i wrócić do poprzedniego menu.
	W podmenu naciśnij, aby anulować zmianę i wrócić do wyświetlania obrazu na żywo.
	Naciśnij, aby przesunąć kursor i zaznaczyć opcję. W trybie ręcznym na żywo naciśnij, aby dostosować poziom i zakres.
	Naciśnij, aby otworzyć menu IR-Fusion.
	Naciśnij, aby przełączać pomiędzy trybem ręcznego i automatycznego ustawiania poziomu i zakresu.
	Naciśnij, aby otworzyć pamięć termowizora
	Naciśnij, aby włączyć latarkę LED
	Naciśnij aby powiększyć/zmniejszyć obraz
	Naciśnij, aby otworzyć menu Fluke Connect.
	Naciśnij, aby automatycznie zmienić poziom i zakres dla obiektów w polu widzenia termowizora. Ten przycisk jest używany do obsługi termowizora w trybie półautomatycznym, gdy nie jest wymagana precyzyjna regulacja ręczna poziomu i zakresu.

Podstawowa obsługa

Włączanie i wyłączanie termowizora

Przed pierwszym uruchomieniem termowizora należy ładować akumulator przez co najmniej dwie i pół godziny. Patrz sekcja *Ładowanie akumulatorów*.

Aby włączyć lub wyłączyć termowizor, należy wcisnąć na 2 sekundy przycisk  .

Aby maksymalnie wydłużyć czas pracy akumulatora, należy używać funkcji oszczędzania energii oraz automatycznego wyłączania urządzenia. Tabela 14 przedstawiono więcej informacji na temat konfiguracji tych funkcji.

Uwaga

Wszystkie termowizory wymagają odpowiednio długiego czasu nagrzewania w celu przeprowadzenia dokładnych pomiarów temperatury i zapewnienia najwyższej jakości obrazu. Czas nagrzewania może być różny w przypadku poszczególnych modeli i warunków otoczenia. Mimo iż większość termowizorów nagrzewa się w pełni po od 3 minut do 5 minut, zawsze najlepiej jest odczekać przynajmniej 10 minut, jeśli konieczne jest przeprowadzenie możliwie najdokładniejszego pomiaru temperatury. W przypadku przenoszenia termowizora pomiędzy miejscami, w których występują znaczne wahania temperatury, należy dodatkowo wydłużyć ten czas.

Ostrość

Dzięki ustawieniu prawidłowej ostrości energia podczerwieni jest poprawnie kierowana na piksele detektora. Bez prawidłowej ostrości obraz termalny może być niewyraźny, a dane radiometryczne mogą być niedokładne. Nieostre obrazy w podczerwieni zazwyczaj są nieprzydatne.

Aby wykonać ogniskowanie przy użyciu układu zaawansowanego ogniskowania ręcznego, należy ustawić odpowiednią ostrość badanego obiektu za pomocą pierścienia ręcznej regulacji ostrości. Układ zaawansowanego ogniskowania ręcznego jest używany jako obejście systemu LaserSharp Auto Focus. Patrz *System LaserSharp Auto Focus*.

Rejestrowanie obrazu

Aby zarejestrować obraz, należy:

1. Ustawić ostrość na obiekcie docelowym.
2. Nacisnąć i zwolnić przycisk **Rejestracja obrazu** lub dwukrotnie dotknąć wyświetlacza, aby zarejestrować i zatrzymać obraz.

Obraz znajdzie się w pamięci buforowej i będzie go można zapisać lub edytować. Aby uzyskać informacje na temat edytowania obrazu, patrz sekcja *Edycja obrazu*.

W zależności od wybranych ustawień formatu pliku termowizor może wyświetlić przechwycony obraz i pasek menu. Na pasku menu zostaną wyświetlone dostępne opcje.

Uwaga

*Tryb MultiSharp Focus przechwytuje i zamraża obrazy w odmienny sposób.
Patrz MultiSharp Focus.*

Zapisywanie obrazu

Aby zapisać obraz jako plik danych, należy:

1. Zarejestrować obraz.



Obraz znajdzie się w pamięci buforowej i będzie go można zapisać lub edytować.

2. Nacisnąć przycisk **F1**, aby zapisać obraz jako plik i wrócić do podglądu w czasie rzeczywistym.

Menu

Menu są używane do wyświetlania oraz zmieniania ustawień.

Aby zmienić ustawienia, należy:

1. Wybrać opcję za pomocą przycisku  / .
2. Nacisnąć przycisk **F1**, aby ustawić daną opcję.

Menu główne, menu podrzędne i menu opcji są zamykane po 10 sekundach od ostatniego naciśnięcia przycisku funkcyjnego. Menu wyboru opcji pozostaje otwarte do momentu wybrania jakiejś opcji, przejścia na wyższy poziom menu lub anulowania czynności.

Tabela 8 przedstawiono menu podrzędne.

Tabela 8. Menu główne

Menu podrzędne	Opis
Pomiar	Konfigurowanie obliczania i wyświetlania danych radiometrycznego pomiaru temperatury związanych z obrazami termicznymi.
Obraz	Konfigurowanie funkcji używanych do wyświetlania obrazów w podczerwieni oraz niektórych zapisanych obrazów i filmów.
Kamera	Konfigurowanie dodatkowych funkcji kamery.
Pamięć	Przeglądanie i usuwanie zarejestrowanych obrazów i filmów.
Fluke Connect	Parowanie termowizora z aplikacją Fluke Connect w urządzeniu mobilnym lub z innymi narzędziami Fluke Connect. <i>Uwaga</i> <i>System Fluke Connect nie jest dostępny we wszystkich krajach.</i>
Ustawienia	Zmienianie preferencji użytkownika oraz wyświetlanie informacji na temat termowizora.

Menu Pomiar

Tabela 9 przedstawiono opcje dostępne w menu Pomiar.

Tabela 9. Menu Pomiar

Menu opcji	Opcja	Opis
Zakres	<opcje>	Wybór jednego z zaprogramowanych zakresów pomiarowych temperatury lub w pełni automatycznego doboru zakresu.
Ustaw poziom/ zakres	Auto	Wybór automatycznego lub ręcznego ustawiania poziomu/zakresu.
	Ręczny	
	Ustaw poziom/ zakres	Jeśli wybrano Ręczny tryb ustawiania poziomu/zakresu, zmienia poziom/zakres. Patrz <i>Poziom/zakres</i> .
Linia temp.	<opcje>	Włącz/wyłącza funkcję linii temp.
Współczynnik emisji	Dostosuj wartość	Umożliwia ustawienie niestandardowej emisyjności, gdy wartość z tabeli nie jest odpowiednia dla danego pomiaru. Patrz <i>Dostosowywanie emisyjności</i> .
	Wybierz z tabeli	Wybór wartości emisyjności z listy powszechnie używanych materiałów. Patrz <i>Dostosowywanie emisyjności</i> .
Tłó	<opcje>	Zmienia temperaturę tła w celu skompensowania odbijanej przez nie temperatury. Bardzo gorące i bardzo zimne obiekty mogą zmniejszać dokładność pomiaru pozornej temperatury obiektu, szczególnie w przypadku niskiej emisyjności powierzchni. Dostosowanie odbijanej temperatury tła umożliwia zwiększenie dokładności pomiaru. <i>Uwaga</i> <i>Jeśli wybrana jest opcja Wyświetlaj wszystko, temperatura tła jest wyświetlana jako BG = xx.x.</i>

Tabela 9. Menu Pomiar (cd.)

Menu opcji	Opcja	Opis
Współczynnik transmisji	<opcje>	Zmienia wartość procentową transmisji okna podczerwieni (IR). W przypadku inspekcji w podczerwieni przez okna podczerwieni tylko część energii podczerwieni przechodzi przez materiał optyczny okna. Jeśli znana jest wartość procentowa transmisji okna, należy ją dostosować w ustawieniach termowizora lub w oprogramowaniu SmartView, aby zwiększyć dokładność pomiaru. <i>Uwaga</i> <i>Kiedy wybrana jest opcja Wyświetlaj wszystko, korekta transmisji jest wyświetlana jako t = xxx%.</i>
	Gorąco	Umożliwia wyświetlenie oraz włączenie lub wyłączenie wyświetlania wskaźnika wysokiej bądź niskiej temperatury.
Temperatura punktu	Zimno	Temperatury punktu to zmienne wskaźniki wysokiej i niskiej temperatury, które poruszają się na wyświetlaczu wraz ze zmianą wartości pomiarów temperatury obrazu.
	Wszystkie wyłączone	Wyłącza wszystkie wskaźniki punktowe stałej temperatury.
Wskaźniki punktowe	<opcje>	Umożliwia wybranie liczby wskaźników punktowych stałej temperatury używanych do podświetlenia obszaru przed zarejestrowaniem obrazu. Patrz <i>Wskaźniki punktowe</i> .
	Włączone	Włącza lub wyłącza strefę (pole) pomiaru temperatury wyśrodkowaną na obiekcie docelowym.
Pole punktów	Wyłączone	Włącza lub wyłącza strefę (pole) pomiaru temperatury wyśrodkowaną na obiekcie docelowym.
	Ustaw wielkość	Jeśli dla pozycji Pole punktów jest wybrane ustawienie Włączone , umożliwia zmianę rozmiaru tego pola. Patrz <i>Pole punktów</i> .
	Ustaw położenie	Jeśli dla pozycji Pole punktów jest wybrane ustawienie Włączone , umożliwia zmianę położenia tego pola. Patrz <i>Pole punktów</i> .

Poziom/zakres

Poziom i zakres to wartości z całkowitego zakresu temperatury skonfigurowanego w pozycji Zakres. Poziom to poziom wyświetlanej temperatury z całego zakresu temperatur. Z kolei zakres to zakres wyświetlanej temperatury z całego zakresu temperatur. Patrz tabela 10.



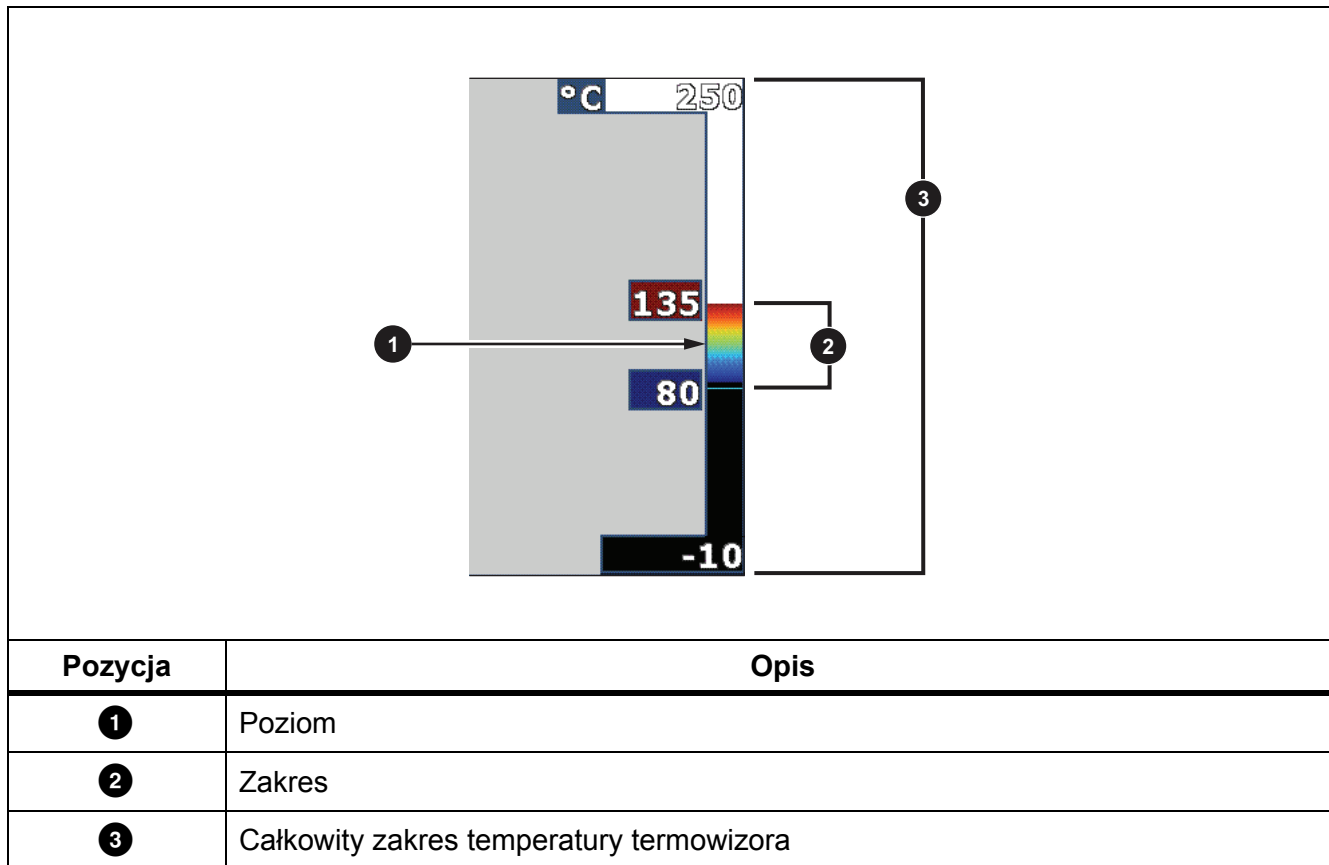

Tabela 10. Ustawienia poziomu i zakresu



W trybie automatycznego doboru poziomu/zakresu termowizor ustawia **Poziom/zakres** na podstawie temperatur ustawionych w opcji **Zakres**.

Jeśli **Zakres** termowizora jest ustawiony na jeden z zaprogramowanych zakresów pomiarowych, a dla opcji **Poziom/zakres** wybrano ustawienie **Ręczny**, ustawienie poziomu przesunę zakres temperatury w górę lub w dół całkowitego zakresu temperatury.

Aby zmienić poziom/zakres, należy:

1. Wybrać kolejno opcje **Pomiar > Poziom/zakres > Ręczny**.
2. Wybrać opcję **Ustaw poziom/zakres**.
3. Nacisnąć przycisk:
 - , aby zmniejszyć zakres temperatury.
 - , aby zwiększyć zakres temperatury.
 - , aby ustawić zakres na wyższy poziom temperatury.
 - , aby ustawić zakres na niższy poziom temperatury.

Skala po prawej stronie wyświetlacza przedstawia zwiększanie lub zmniejszanie zakresu temperatury oraz przesuwanie zakresu na inny poziom całkowitego zakresu temperatury. Patrz tabela 10.

Aby uzyskać więcej informacji na temat minimalnego zakresu, patrz sekcja *Szczegółowe specyfikacje*.

Uwaga

Po włączeniu termowizor zawsze przechodzi w tryb ustawiania poziomu i zakresu (automatyczny lub ręczny), który był aktywny przy wyłączeniu.

Dostosowywanie emisyjności

Wszystkie obiekty emitują energię podczerwieni. Na ilość wypromieniowywanej energii wpływają rzeczywista temperatura powierzchni i emisyjność obiektu. Termowizor wykrywa energię podczerwieni emitowaną przez powierzchnię obiektu i wykorzystuje te dane do obliczenia szacunkowej temperatury. Wiele powszechnie używanych materiałów, takich jak drewno, woda, skóra, tkaniny czy powierzchnie malowane, w tym również metalowe, ma wysoki współczynnik emisyjności ($\geq 90\%$ lub $0,90$), co oznacza, że dobrze wypromieniowują energię. Termowizor zapewnia dokładny pomiar temperatury obiektów o dużej emisyjności.

Błyszczące powierzchnie lub niemalowane powierzchnie metalowe wypromieniowują energię nieco gorzej, a ich współczynnik emisyjności wynosi $< 0,60$. Aby termowizor mógł dokładniej oszacować rzeczywistą temperaturę obiektów o małej emisyjności, należy dostosować ustawienie emisyjności.

Ostrzeżenie

Aby uniknąć zranienia, należy zapoznać się z informacjami o emisyjności dla rzeczywistych temperatur. Wyniki pomiarów obiektów odbijających światło dają wartości niższe od rzeczywistych. Takie obiekty stanowią zagrożenie pożarowe.

Emisyjność można ustawić bezpośrednio jako wartość lub wybrać z listy wartości emisyjności dla pewnych podstawowych materiałów. Kiedy wartość emisyjności wynosi $< 0,60$, na ekranie wyświetlane jest ostrzeżenie.

Uwaga

Niezawodne oszacowanie rzeczywistej temperatury powierzchni o emisyjności $<0,60$ jest trudne. Wraz ze spadkiem emisyjności wzrasta ryzyko popełnienia błędu obliczenia temperatury przez termowizor, ponieważ coraz większa część rejestrowanej energii pochodzi z temperatury tła. Takie prawdopodobieństwo zachodzi nawet wtedy, gdy zostanie przeprowadzona prawidłowa korekta emisyjności i odbitej temperatury tła.

Wskaźniki punktowe





Przed zapisaniem obrazu należy użyć wskaźników punktowych stałej temperatury do podświetlenia obszaru na wyświetlaczu.

Aby ustawić wskaźnik, należy:

1. Wybrać kolejno opcje **Pomiar > Znaczniki**.
2. Wybrać opcję.
3. Nacisnąć przycisk **F1**, aby ustawić opcję wskaźnika i przejść do ekranu Przenieś wskaźnik.

Zostanie wyświetlona ikona Przenieś, a opisy przycisków zmienią się na **Gotowe**, **Następny** i **Anuluj**.

Aby zmienić pozycję wskaźnika na wyświetlaczu, należy:

1. Przy użyciu przycisków     zmienić położenie wskaźnika na obrazie.
2. Nacisnąć przycisk **F2**, aby wybrać następny wskaźnik.
3. Powtórzyć te czynności dla pozostałych wskaźników.
4. Po zakończeniu nacisnąć przycisk **F1**.





Pole punktów

Funkcja Pole punktów służy do ustawiania strefy (pola) pomiaru temperatury na środku obiektu docelowego. Ta strefa rozszerza się i kurczy w zależności od poziomów na obrazie podczerwonym. Strefa umożliwia sprawdzenie przybliżonego pomiaru temperatury maksymalnej (MAKS.), średniej (ŚR.) i minimalnej (MIN.) w wybranym obszarze.

Uwaga





Podczas korzystania z pola punktów poziom i zakres termowizora są dostosowywane do obrazu termicznego wewnątrz pola punktów.

Aby ustawić rozmiar pola punktów, lub gdy dla pola punktów wybrano ustawienie **Włączone**, należy:

1. Wybrać kolejno opcje **Pomiar > Pole punktów > Ustaw rozmiar**.
2. Nacisnąć przycisk:
 - , aby zmniejszyć wysokość pola punktów.
 - , aby zwiększyć wysokość pola punktów.
 - , aby zmniejszyć szerokość pola punktów.
 - , aby zwiększyć szerokość pola punktów.

Po ustawieniu odpowiedniego rozmiaru pola punktów naciśnij przycisk **F1**, aby zapisać zmianę i zamknąć menu, lub naciśnij przycisk **F2**, aby zapisać zmianę i wrócić do poprzedniego menu.

Aby ustawić położenie pola punktów, lub gdy pole punktów jest **Włączone**, należy:

1. Wybrać kolejno opcje **Pomiar > Pole punktów > Ustaw położenie**.
2. Przy użyciu przycisków     zmienić położenie pola punktów na obrazie.
3. Po ustawieniu odpowiedniego położenia pola punktów nacisnąć przycisk **F1**, aby zapisać zmianę i zamknąć menu, lub nacisnąć przycisk **F2**, aby zapisać zmianę i wrócić do poprzedniego menu.

Menu Obraz

Tabela 11 przedstawiono opcje dostępne w menu Obraz.

Tabela 11. Menu Obraz

Menu opcji	Opcja	Opis
Paleta	Standardowa	Wybór palety standardowej lub Ultra Contrast. Palety standardowe oferują równą, liniową prezentację kolorów, co zapewnia najdokładniejsze wyświetlanie szczegółów.
	Ultra Contrast™	Palety Ultra Contrast oferują wzmocnioną prezentację kolorów. Palety Ultra Contrast działają najlepiej w sytuacjach, w których występuje wysoki kontrast termiczny. Zapewniają dodatkowy kontrast kolorów między temperaturami wysokimi a niskimi. Patrz <i>Szczegółowe specyfikacje</i> .
	Ustaw paletę	Zmienia kolor palety.
	Kolory nasycenia	Włącza lub wyłącza opcję Kolory nasycenia. Jeśli opcja Kolory nasycenia jest włączona, można ustawić żądane kolory nasycenia.
IR-Fusion	<opcje>	Włącza tryb IR-Fusion. Aby sprawdzić tryby dostępne w poszczególnych modelach termowizorów, patrz sekcja <i>Szczegółowe specyfikacje</i> . Termowizor automatycznie rejestruje obraz w świetle widzialnym wraz z obrazem w podczerwieni, aby ułatwić zlokalizowanie potencjalnego problemu. <i>Uwaga</i> <i>Obraz w świetle widzialnym i obraz w podczerwieni można dostosować lub rozdzielić za pomocą oprogramowania SmartView albo Fluke Connect, korzystając z pliku w formacie .is2 bądź .is3. Patrz sekcja Format pliku.</i>

Tabela 11. Menu Obraz (cd.)

Menu opcji	Opcja	Opis
Alarm koloru	Alarm górny WYŁ.	Włącza lub wyłącza alarm koloru dla wysokiej temperatury. Alarm kolorów o wysokiej temperaturze wyświetla obraz w świetle widzialnym z informacjami o promieniowaniu podczerwonym tylko na obiektach i w obszarach, w których został przekroczony poziom temperatury pozornej dla alarmu.
	Alarm dolny WYŁ.	Włącza lub wyłącza alarm koloru dla niskiej temperatury (lub punktu rosy). Alarm kolorów o niskiej temperaturze wyświetla obraz w świetle widzialnym z informacjami o promieniowaniu podczerwonym tylko na obiektach i w obszarach, w których został przekroczony poziom temperatury pozornej dla alarmu.
	Ustaw alarm górny	Umożliwia ustawienie wysokiego poziomu temperatury pozornej. Musi być włączona opcja Alarm górny.
	Ustaw alarm dolny	Umożliwia ustawienie niskiego poziomu temperatury pozornej. Musi być włączona opcja Alarm dolny. <i>Uwaga</i> <i>Termowizor nie wykrywa poziomu temperatury punktu rosy otoczenia ani powierzchni automatycznie. Aby używać funkcji alarmu koloru niskiej temperatury lub alarmu koloru punktu rosy, należy określić i wprowadzić temperaturę punktu rosy. Wyświetlane kolory ułatwiają identyfikację obszarów, w których może występować kondensacja związana z punktem rosy.</i>
	Zewn.	Wyświetla kolorowe izotermie lub informacje o obrazie w podczerwieni poza ustawioną górną i dolną wartością graniczną. Muszą być włączone opcje Alarm górny i Alarm dolny oraz zdefiniowane poziomy temperatur dla obu tych alarmów.
	Wewn.	Wyświetla kolorowe izotermie lub informacje o obrazie w podczerwieni pomiędzy ustawioną górną i dolną wartością graniczną. Muszą być włączone opcje Alarm górny i Alarm dolny oraz zdefiniowane poziomy temperatur dla obu tych alarmów.

Tabela 11. Menu Obraz (cd.)

Menu opcji	Opcja	Opis
Wyświetlacz	<opcje>	Umożliwia wybór grafiki wyświetlanej na ekranie. <i>Uwaga</i> <i>Funkcje z ustawieniami On (Wł.) / Off (Wył.) muszą być aktywowane i dezaktywowane za pomocą tych ustawień.</i>
Korekta obrazu	<opcje>	Służy do konfigurowania zaawansowanych funkcji korekty obrazu termowizora. Patrz <i>Korekta obrazu</i> .
Logo	Włączone	Włącza lub wyłącza wyświetlanie logo Fluke.
	Wyłączone	
	Niestandardowe	Oprogramowanie SmartView pozwala przesłać własne logo do termowizora z komputera za pośrednictwem połączenia USB.
Odległość	Włączone	Włącza lub wyłącza wyświetlanie jednostek odległości. Patrz <i>Odległość</i> .
	Wyłączone	
	<opcje>	Umożliwia ustawienie jednostek: stóp lub metrów. Patrz <i>Odległość</i> .

Korekta obrazu

Menu Korekta obrazu służy do włączania zaawansowanych funkcji termowizora. Umożliwia włączanie funkcji takich, jak MultiSharp Focus czy SuperResolution. Opcji Tryb filtra można użyć z opcją MultiSharp Focus lub SuperResolution. Tabela 12 przedstawiono opcje dostępne w menu Korekta obrazu.

Tabela 12. Menu Korekta obrazu

Opcja	Opis
Tryb filtra	Łączy wartości z kolejnych ramek dla niewielkich przedziałów temperatury w celu zmniejszenia szumów na obrazie lub czułości termicznej (NETD) nawet do 30 mK.
Wyłączone	Wyłącza tryb MultiSharp Focus lub SuperResolution bez wpływu na opcję Tryb filtra.
MultiSharp Focus	Funkcja MultiSharp Focus przechwytuje kilka obrazów skupionych na wielu celach, które są rozmieszczone w różnych odległościach od termowizora, i tworzy jeden obraz, skupiający się na wielu celach jednocześnie.
MultiSharp Focus (tylko z użyciem komputera PC)	Tryb MultiSharp Focus umożliwia przetwarzanie obrazu w termowizorze lub w oprogramowaniu SmartView. W trybie MultiSharp Focus (tylko z użyciem komputera PC) obraz nie jest przetwarzany w termowizorze, nie można więc wyświetlić go w urządzeniu. Użyj oprogramowania SmartView do wyświetlenia obrazu na komputerze. Ustaw format pliku na .is2, aby działał tryb MultiSharp Focus (tylko z użyciem komputera PC).
SuperResolution	Tryb SuperResolution wykorzystuje czujnik w celu rejestrowania niewielkich ruchów i utworzenia obrazu o dwukrotnie większej rozdzielczości. Aby sprawdzić rozdzielczość dostępną w poszczególnych modelach termowizorów, patrz sekcja <i>Szczegółowe specyfikacje</i> .
SuperResolution (tylko z użyciem komputera PC)	W trybie SuperResolution termowizor przechwytuje dane i przetwarza obraz. W trybie SuperResolution (tylko z użyciem komputera PC) obraz nie jest przetwarzany w termowizorze, nie można więc wyświetlić go w urządzeniu. Użyj oprogramowania SmartView do wyświetlenia obrazu na komputerze.

MultiSharp Focus

Funkcja MultiSharp Focus przechwytyje kilka obrazów skupionych na wielu celach, które są rozmieszczone w różnych odległościach od termowizora, i tworzy jeden obraz, skupiający się na wielu celach jednocześnie.

Uwaga

Minimalna odległość ostrości w przypadku funkcji MultiSharp Focus dla obiektywu standardowego wynosi 15 cm (6 cali). W celu uzyskania optymalnych rezultatów ustaw kamerę w odległości ≥ 23 cm (9 cali) od najbliższego celu. Funkcja MultiSharp Focus jest dostępna w przypadku wszystkich zgodnych obiektywów.

Obsługa:

1. Wyceluj termowizor w obiekt.
2. Zarejestrować obraz. Trzymaj termowizor nieruchomo podczas przechwytywania obrazów.

Na wyświetlaczu pojawi się komunikat **Zapisywanie...** – na ~2 s w przypadku modelu 60 Hz lub na 5 s w przypadku modelu 9 Hz.

3. Gdy komunikat **Zapisywanie...** zniknie, można przenieść termowizor. W razie konieczności należy użyć statywu w celu ustabilizowania termowizora podczas zapisywania obrazów.
 - W trybie MultiSharp Focus termowizor gromadzi obrazy i wyświetla ostry obraz na wyświetlaczu przez ~8 s w przypadku modelu 60 Hz lub ~15 s w przypadku modelu 9 Hz.

Potwierdź, że obraz na wyświetlaczu jest tym, co chcesz widzieć. Jeśli to możliwe, przetwórz obraz w termowizorze.

- W trybie MultiSharp Focus (tylko z użyciem komputera PC) termowizor gromadzi obrazy w jednym pliku i pokazuje obraz na wyświetlaczu w miarę jego pojawiania się, przed zarejestrowaniem obrazu (~2 s w przypadku modelu 60 Hz lub ~5 s w przypadku modelu 9 Hz).

W trybie MultiSharp Focus (tylko z użyciem komputera PC) nie można wyświetlić ostrego obrazu w termowizorze. Jeśli to możliwe, pobierz, przetwórz i wyświetl obrazy na komputerze w miejscu pracy. Aby wyświetlić ostry obraz, otwórz go za pomocą oprogramowania SmartView.

Uwaga

Niektóre cele mają nietypowe cechy termiczne mogące sprawiać, że algorytm MultiSharp Focus nie będzie działać. Jeśli tryb MultiSharp Focus nie przechwytyje przejrzystego obrazu, użyj opcji LaserSharp Auto Focus lub Zaawansowane ogniskowanie ręczne.

SuperResolution

Tryb SuperResolution wykorzystuje czujnik w celu rejestrowania niewielkich ruchów i utworzenia obrazu o dwukrotnie większej rozdzielczości. Aby sprawdzić rozdzielczość dostępną w poszczególnych modelach termowizorów, patrz sekcja *Szczegółowe specyfikacje*.

Obsługa:

1. Zarejestrować obraz.
2. Przytrzymaj termowizor nieruchomo przez ~1 sekundę.
 - W trybie SuperResolution termowizor przechwytuje dane i przetwarza obraz. Obraz pojawia się na wyświetlaczu termowizora w ciągu ~18 sekund.
 - W trybie SuperResolution (tylko z użyciem komputera PC) obraz nie jest przetwarzany w termowizorze, nie można więc wyświetlić go w urządzeniu. Użyj oprogramowania SmartView do wyświetlenia obrazu na komputerze.

Odległość

Opcji **Wskaźnik/dalmierz laserowy** należy używać do pomiaru odległości maksymalnie 30 metrów od termowizora do celu. Można skonfigurować pokazywanie odległości na wyświetlaczu w stopach lub metrach. Odległość jest zapisywana jako element obrazu.

Ostrzeżenie

W celu uniknięcia niebezpieczeństwa uszkodzenia wzroku i odniesienia innych obrażeń:

- **Nie spoglądać na laser. Nie wolno kierować lasera w stronę oczu ludzi ani zwierząt, zarówno bezpośrednio, jak i pośrednio przez odbicie od powierzchni odbłaskowych.**
- **Nie wolno otwierać urządzenia. Promień lasera może uszkodzić wzrok. Urządzenie mogą naprawiać wyłącznie upoważnione zakłady obsługowe.**

Aby skorzystać z funkcji pomiaru odległości:

1. Włącz funkcję pomiaru odległości i wybierz wyświetlane jednostki.
2. Wyceluj termowizor w obiekt.
3. Naciśnij przycisk **Dalmierz laserowy**.

W górnej części ekranu pojawi się ikona .

4. Ustaw czerwony punkt lasera na obiekcie.
5. Zwolnij przycisk **Dalmierz laserowy**.

W dolnej części wyświetlacza pojawi się pomiar odległości. Kiedy termowizor nie może wykonać pomiaru, wyświetlana jest informacja „- - -”. W takim przypadku należy użyć statywu lub ustabilizować termowizor i ponownie wykonać pomiar. W razie nadmiernego ruchu wiązki laserowej wyświetlany jest komunikat o błędzie informujący o przekroczeniu zakresu pomiaru odległości.

Menu Kamera

Tabela 13 przedstawiono opcje dostępne w menu Kamera.

Tabela 13. Menu Kamera

Menu opcji	Opcja	Opis
LaserSharp Auto Focus	Włączone	Włącza system LaserSharp Auto Focus, aby umożliwić automatyczne ogniskowanie na obiekcie. Patrz <i>System LaserSharp Auto Focus</i> .
	Wyłączone	Wyłącza system LaserSharp Auto Focus w celu umożliwienia użycia funkcji zaawansowanego ogniskowania ręcznego. Patrz <i>System LaserSharp Auto Focus</i> .
Podświetlenie	<opcje>	Umożliwia ustawienia jasności wyświetlacza.
Latarka	--	Włącza lub wyłącza wbudowaną latarkę.
Wideo	Wideo/audio	Umożliwia nagrywanie obrazu i dźwięku. <i>Uwaga</i> <i>W celu nagrania głosu (dźwięku) wymagany jest zestaw słuchawkowy Bluetooth, a radio musi być włączone. Ta funkcja może być niedostępna w niektórych regionach.</i>
	TYLKO wideo	Umożliwia nagrywanie tylko pliku wideo.
	Nagrywanie wideo	Wybierz, aby rozpocząć nagrywanie pliku wideo. Patrz <i>Wideo</i> .

Tabela 13. Menu Kamera (cd.)

Menu opcji	Opcja	Opis
Automatyczne przechwytywanie	Rozpocznij przechwytywanie	Ustawień Automatyczne przechwytywanie można użyć w celu automatycznego przechwytywania i zapisywania obrazu lub serii obrazów w podczerwieni.
	Interwał	Umożliwia określenie liczby godzin, minut lub sekund pomiędzy kolejnymi zarejestrowanymi obrazami. <i>Uwaga</i> <i>Minimalny dostępny interwał zależy od typu pliku i ustawień kamery światła widzialnego. Niektóre kombinacje tworzą pliki o większych rozmiarach, których rejestracja i zapis trwają dłużej, co powoduje wyższy niż w innych przypadkach minimalny interwał.</i>
	Liczba obrazów	Umożliwia określenie liczby obrazów, które mają zostać zarejestrowane. Można również wybrać opcję Do maksymalnej pojemności pamięci , aby rejestrować i zapisywać obrazy do czasu zapelnienia wybranej pamięci lub wyczerpania akumulatora.
	Wyzwalacz ręczny	Ta opcja umożliwia automatyczne przechwytywanie obrazów po wybraniu opcji Rozpocznij przechwytywanie .
	Wyzwalacz temperatury	Ta opcja umożliwia przechwytywanie obrazów, gdy wartość temperatury przekroczy określony górny lub dolny limit po wybraniu opcji Rozpocznij przechwytywanie .
	Ustaw wyzwalacz temperatury	Jeśli jest wybrana opcja Wyzwalacz temperatury , można ustawić temperaturę oraz warunki powodujące rozpoczęcie automatycznego przechwytywania obrazów.
Łączność bezprzewodowa	Bluetooth	Umożliwia połączenie termowizora z urządzeniami takimi jak bezprzewodowy zestaw słuchawkowy przy użyciu technologii Bluetooth. Patrz <i>Łączność bezprzewodowa</i> .
	Hotspot WiFi	Umożliwia użycie termowizora jako bezprzewodowego punktu dostępowego, gdy nie jest dostępna sieć WiFi. Patrz <i>Łączność bezprzewodowa</i> .
	Sieć WiFi	Umożliwia podłączenie termowizora do sieci WiFi w celu zalogowania się do konta Fluke Connect w termowizorze. Patrz <i>Łączność bezprzewodowa</i> .

System LaserSharp Auto Focus

Wskaźnik/dalmierz laserowy termowizora jest jednocześnie pomocą wizualną i częścią systemu LaserSharp Auto Focus.

Ostrzeżenie

W celu uniknięcia obrażeń oczu i innych części ciała nie wolno patrzeć w światło lasera. Nie wolno kierować lasera w stronę oczu ludzi ani zwierząt, zarówno bezpośrednio, jak i pośrednio przez odbicie od powierzchni odbłaskowych.

Aby użyć systemu LaserSharp Auto Focus:

1. Wybierz kolejno opcje **Kamera > LaserSharp Auto Focus > Wł.**
2. Wyceluj termowizor w obiekt.
3. Naciśnij i przytrzymaj przycisk **Dalmierz laserowy**.
W górnej części ekranu pojawi się ikona .
4. Ustaw czerwony punkt lasera na obiekcie.
5. Zwolnij przycisk **Dalmierz laserowy**.

Układ automatycznego ogniskowania samoczynnie ustawi ostrość na obiekcie.

Uwaga

Wskaźnik laserowy jest ustawiony równoległe do obiektywu na podczerwień. W trybie Autoblend punkt wskaźnika laserowego jest ustawiony tuż nad znacznikiem centralnym na wyświetlaczu. Punkt laserowy można łatwiej zlokalizować wzrokowo na obiekcie niż na wyświetlaczu.

Wideo

Elementy sterujące obejmują funkcje zatrzymywania, przewijania do przodu i do tyłu oraz wstrzymywania i odtwarzania nagrania. Obraz termiczny i złożoność zarejestrowanych danych wpływają na długość czasu dostępną do nagrywania pliku wideo.



Uwaga

W celu utworzenia plików dźwiękowych wymagany jest zestaw słuchawkowy Bluetooth i musi być włączone radio. Ta funkcja może być niedostępna w niektórych regionach.

Format przechwytywanych plików wideo można ustawić w menu Ustawienia. Więcej informacji zawiera sekcja *Format pliku*.



Nagrywanie wideo

Aby nagrać plik wideo:

1. Wybierz kolejno opcje **Kamera > Wideo**.
2. Wybierz opcję **Wideo/audio** lub **TYLKO wideo**.
3. Dotknij opcji **Nagrywanie wideo**, aby skonfigurować termowizor w celu nagrywania wideo.
W lewym górnym rogu wyświetlacza pojawi się ikona .
4. Naciśnij i zwolnij przycisk **Rejestracja obrazu**, aby rozpocząć nagrywanie.
W lewym górnym rogu wyświetlacza pojawi się ikona . W dolnej części wyświetlacza będzie widoczny czas nagrywania.
5. Naciśnij i zwolnij przycisk **Rejestracja obrazu**, aby zatrzymać nagrywanie.
6. Naciśnij przycisk **F2**, aby zakończyć nagrywanie.
7. Naciśnij przycisk **F1**, aby zapisać plik wideo.

Odtwarzanie pliku wideo

Aby odtworzyć plik wideo:

1. Otwórz menu **Pamięć**.
2. Wybierz plik, który chcesz odtworzyć. Wszystkie pliki wideo są oznaczone ikoną  w prawym górnym rogu miniatury.
3. Naciśnij przycisk **F1**, aby wybrać plik do odtworzenia.
4. Naciśnij przycisk **F1**, aby rozpocząć odtwarzanie. Podczas odtwarzania naciśnij przycisk  lub , aby przewinąć nagranie do przodu lub do tyłu. Naciśnij przycisk **F1**, aby wznowić normalne odtwarzanie.
5. Naciśnij przycisk **F3**, aby zakończyć odtwarzanie.

Łączność bezprzewodowa

Termowizor oferuje kilka opcji łączności bezprzewodowej. Przed pierwszym użyciem funkcji komunikacji bezprzewodowej należy włączyć radio. Patrz *Włączanie radia*.

Bluetooth

Umożliwia połączenie termowizora z urządzeniami takimi jak bezprzewodowy zestaw słuchawkowy przy użyciu technologii Bluetooth. Po włączeniu komunikacji Bluetooth w lewym górnym rogu wyświetlacza pojawi się ikona .

Aby użyć połączenia Bluetooth:

1. Wybierz kolejno opcje **Kamera** > **Łączność bezprzewodowa** > **Bluetooth** > **Wł.**
2. Naciśnij przycisk **Wybierz**, aby wyszukać urządzenia Bluetooth w zasięgu termowizora.
3. Wybierz urządzenie.
4. Naciśnij przycisk **F1**, aby nawiązać lub przerwać połączenie z urządzeniem.
5. Po wyświetleniu monitu wprowadź hasło.

Hotspot WiFi

Umożliwia użycie termowizora jako bezprzewodowego punktu dostępowego, gdy sieć WiFi nie jest dostępna. Punktu dostępowego można użyć w celu pobrania zapisanych obrazów lub przesyłania obrazu na żywo z termowizora do komputera z oprogramowaniem SmartView albo do urządzenia mobilnego z aplikacją Fluke Connect. Aby uzyskać więcej informacji, patrz sekcje *Przesyłanie obrazu na żywo do komputera* i *System komunikacji bezprzewodowej Fluke Connect*. Po włączeniu punktu dostępowego WiFi w lewym górnym rogu wyświetlacza pojawi się ikona .

Uwaga

Połączenie WiFi służy wyłącznie do zastosowań wewnątrz budynków w Kuwejcie, Chile i Zjednoczonych Emiratach Arabskich.

Aby utworzyć punkt dostępowy, wybierz kolejno opcje **Kamera** > **Łączność bezprzewodowa** > **Hotspot WiFi** > **Wł.**

Aby zmienić ustawienia:

1. Wybierz kolejno opcje **Kamera** > **Łączność bezprzewodowa** > **Hotspot WiFi** > **Wył.**
2. Wybierz opcję **Ustawienia**.
3. Wybierz opcję:
 - **Nazwa (SSID)** – zmiana nazwy SSID.
 - **Hasło** – włączenie/wyłączenie albo zmiana hasła.
 - **Kanał** – zmiana kanału.
4. Naciśnij przycisk **F1**, aby wyświetlić klawiaturę.
5. Przy użyciu klawiatury wprowadź informacje wymagane dla wybranej opcji.

6. Naciśnij przycisk **F2**, aby przejść wstecz.
7. Naciśnij przycisk **F3**, aby użyć termowizora.

Sieć WiFi

Użyj ustawień sieci WiFi w celu połączenia termowizora z siecią WiFi i zalogowania się do konta Fluke Connect w termowizorze. Po włączeniu sieci WiFi w lewym górnym rogu wyświetlacza pojawi się ikona **WiFi**.

Aby włączyć funkcję sieci WiFi:

1. Wybierz kolejno opcje **Kamera > Łączność bezprzewodowa > Sieć WiFi > Wł.**
2. Naciśnij przycisk **Wybierz**, aby wyszukać dostępne sieci w zasięgu termowizora.
3. Wybierz sieć.
4. Naciśnij przycisk **F1**, aby nawiązać połączenie lub odłączyć urządzenie od sieci.
5. Po wyświetleniu monitu wprowadź hasło.

Logowanie

Kiedy termowizor jest podłączony do sieci WiFi, można zalogować się do konta Fluke Connect w termowizorze i użyć funkcji natychmiastowego przesyłania do systemu Fluke Connect. Kiedy jest aktywna funkcja natychmiastowego przesyłania do systemu Fluke Connect, obrazy rejestrowane termowizorem są automatycznie przysyłane na konto Fluke Connect w chmurze Fluke. Obrazy zapisane w chmurze Fluke można wyświetlać w aplikacji Fluke Connect lub witrynie Fluke Connect bez konieczności łączenia urządzenia mobilnego z termowizorem.

Uwaga

Funkcja natychmiastowego przesyłania może nie działać we wszystkich sieciach lub ze wszystkimi urządzeniami w związku z ustawieniami profili bezpieczeństwa.

Aby zalogować się do konta Fluke Connect:

1. Wybierz kolejno opcje **Kamera > Łączność bezprzewodowa > Logowanie**, aby wyświetlić klawiaturę.
2. Przy użyciu klawiatury wprowadź nazwę użytkownika.
3. Naciśnij **F1**.
4. Przy użyciu klawiatury wprowadź hasło.
5. Naciśnij **F1**.

Na wyświetlaczu pojawi się symbol .

Aby się wylogować:

1. Wybierz kolejno opcje **Kamera > Łączność bezprzewodowa > Wyloguj**.
2. Naciśnij **F1**.

System komunikacji bezprzewodowej Fluke Connect

Termowizor obsługuje system komunikacji bezprzewodowej Fluke Connect. System Fluke Connect bezprzewodowo łączy się z narzędziami diagnostycznymi Fluke za pomocą aplikacji na urządzeniu mobilnym. Umożliwia wyświetlanie obrazów z termowizora na urządzeniu mobilnym.

Uwaga

System Fluke Connect nie jest dostępny we wszystkich krajach.

Aplikacja Fluke Connect

Aplikacja Fluke Connect współpracuje z urządzeniami mobilnymi Apple i Android. Aplikację można pobrać z serwisu Apple App Store i Google Play.

Korzystanie z aplikacji Fluke Connect i termowizora:

1. W termowizorze wybierz kolejno opcje **Fluke Connect** > **Sparuj z aplikacją mobilną Fluke Connect** > **Wł.**
2. W urządzeniu mobilnym:
 - a. Wybierz kolejno opcje **Ustawienia** > **WiFi**.
 - b. **Wybierz sieć WiFi, której nazwa zaczyna się od „Fluke...”**.
3. Przejdź do aplikacji Fluke Connect i wybierz **Termowizor** z listy.

Rejestrowane obrazy będą teraz przesyłane na żywo z termowizora do urządzenia mobilnego. Funkcja przesyłania na żywo może nie być dostępne we wszystkich urządzeniach. Obrazy rejestrowane termowizorem są zapisywane w urządzeniu mobilnym i w termowizorze.

Uwaga

Aby zapisać obrazy w aplikacji Fluke Connect, ustaw format pliku na .is2 (patrz sekcja Format pliku), a pamięć obrazów na pamięć wewnętrzną (patrz tabela 14). Obrazy zapisane na karcie SD lub w pamięci USB mogą nie być przesyłane do aplikacji Fluke Connect.

4. Zarejestruj obraz w termowizorze.
Obraz znajdzie się w buforze.
5. Naciśnij **F1**, aby zapisać obraz i wyświetlić go w aplikacji telefonu.

Na stronie www.flukeconnect.com można znaleźć więcej informacji na temat korzystania z aplikacji.

Narzędzia Fluke Connect

Termowizor można połączyć bezprzewodowo z urządzeniami obsługującymi technologię Fluke-Connect w celu:

- Wyświetlania na żywo pomiarów w poszczególnych narzędziach.
- Rejestrowania pomiarów z poszczególnych narzędzi w obrazach w formacie .is2 oraz .is3.

Aby wykryć narzędzie zgodne z Fluke Connect:

1. Włącz wszystkie narzędzia bezprzewodowe i sprawdź, czy funkcja łączności bezprzewodowej jest aktywna. Więcej informacji na temat sposobu wykonania tych czynności znajdziesz w dokumentacji poszczególnych narzędzi.
2. Włącz termowizor.
3. Wybierz kolejno opcje **Menu > Fluke Connect > Sparuj z urządzeniami Fluke Connect**.
4. Naciśnij przycisk **F1**, aby potwierdzić wybór.

Przycisk Fluke Connect na narzędziu bezprzewodowym zacznie migać. Termowizor wykona skanowanie i przedstawi listę z identyfikatorem i nazwą dostępnych narzędzi w obrębie 20 m bez przeszkód (na otwartej przestrzeni) lub w obrębie 6,5 m (ściany). Skanowanie może trochę potrwać.

5. Wybierz nazwę narzędzia.
6. Naciśnij przycisk **F1** lub dotknij opcji **Wybierz**, aby wybrać narzędzie.
7. Powtórz te czynności, aby wybrać kolejne narzędzia.
8. Wybierz opcję **Gotowe**.

Etykiety zmieniają się i zawierają funkcję Edytuj. Domyślnie termowizor wyświetla i zapisuje dane wybranych narzędzi.

Edycja wybranej pozycji

1. Wybierz w termowizorze nazwę narzędzia.
2. Naciśnij przycisk **F1** lub dotknij opcji **Edytuj**. Menu Edycja umożliwia wyświetlenie danych pomiarów i zapisanie ich wraz z obrazem w pamięci wybranej w menu Ustawienia.

Na wyświetlaczu termowizora pojawią się ikona łączności bezprzewodowej oraz bieżące pomiary z każdego wybranego narzędzia.

Menu Pamięć

Menu Pamięć umożliwia przeglądanie oraz usuwanie zarejestrowanych obrazów i plików wideo. Jeśli w pliku zostały zapisane dodatkowe informacje, na obrazie podglądu wyświetlana jest ikona. Wyświetlane są następujące ikony:

-  Zdjęcia IR-PhotoNotes
-  Audio
-  Wideo
-  Tekst

Wyświetlanie podglądu obrazu

Aby obejrzeć podgląd obrazu:

1. Otwórz menu **Pamięć**.
2. Wybierz obraz podglądu dla pliku, który chcesz wyświetlić.
3. Naciśnij przycisk **F2**, aby przejrzeć plik.

Edycja obrazu

Termowizor umożliwia edycję i modyfikację obrazu przed lub po zapisaniu pliku.

Uwaga

W celu utworzenia plików dźwiękowych wymagany jest zestaw słuchawkowy Bluetooth i musi być włączone radio. Ta funkcja może być niedostępna w niektórych regionach.

System IR-PhotoNotes

System opisywania zdjęć IR-PhotoNotes umożliwia rejestrowanie w świetle widzialnym obrazów różnych obiektów, tekstu lub innych informacji powiązanych z analizą i raportowaniem obrazu w podczerwieni. Obraz w świetle widzialnym to zdjęcie wykonane bez użycia technologii rejestracji obrazu w podczerwieni. Przykładowe adnotacje to tablice rejestracyjne, drukowane informacje lub tablice ostrzegawcze, szersze widoki otoczenia lub pomieszczenia oraz powiązanego sprzętu lub obiektów. Obrazy IR-PhotoNotes są dostępne tylko w formacie .is2 i są przechowywane w pliku, dzięki czemu później nie trzeba porównywać wielu plików.

Aby dodać zdjęcia przy użyciu systemu adnotacji IR-PhotoNotes:

1. Gdy w buforze znajduje się obraz w podczerwieni, naciśnij przycisk **F2** w celu otwarcia menu Edytuj obraz.
2. Wybierz opcję **IR-PhotoNotes**.
3. Naciśnij przycisk **F1**, aby przejść w tryb Zdjęcie.
4. Zarejestrować obraz.
5. W razie potrzeby zarejestruj dodatkowe obrazy. Aby uzyskać informacje na temat maksymalnej liczby obrazów, jaką można zarejestrować przy użyciu opcji IR-PhotoNotes, patrz sekcja *Szczegółowe specyfikacje*.
6. Naciśnij przycisk **F1**, aby zapisać zdjęcia razem z obrazem.

Aby wyświetlić adnotację IR-PhotoNotes w pamięci:

1. Otwórz menu **Pamięć**.
2. Wybierz plik, który chcesz odtworzyć. W podglądzie wszystkich plików zawierających adnotacje IR-PhotoNotes wyświetlana będzie ikona .
3. Naciśnij przycisk **F1**, aby wyświetlić adnotacje zdjęć.

Audio

Adnotacje dźwiękowe (głosowe) są dostępne tylko w plikach formatu .is2. Dźwięk jest zapisywany wraz z obrazem, co pozwala uniknąć konieczności sortowania wielu plików.

Uwaga

W celu utworzenia plików dźwiękowych wymagany jest zestaw słuchawkowy Bluetooth i musi być włączone radio. Ta funkcja może być niedostępna w niektórych regionach.

Aby dodać, odtworzyć lub wyedytować plik dźwiękowy:

1. Gdy w buforze znajduje się obraz, naciśnij przycisk **F2**, aby otworzyć menu Edytuj obraz.
2. Wybierz opcję **Dodaj dźwięk**.
3. Wykonaj opisaną poniżej procedurę odpowiadającą żądanemu działaniu.

Czynność	Procedura
Dodawanie pliku dźwiękowego	<ol style="list-style-type: none"> 1. Naciśnij przycisk F1, aby zarejestrować plik dźwiękowy o długości do 60 sekund. 2. Na wyświetlaczu będzie widoczny aktualny czas nagrania. 3. Naciśnij przycisk F1, aby wstrzymać nagrywanie. 4. Naciśnij przycisk F2, aby zatrzymać nagrywanie. 5. Naciśnij przycisk F1, aby odsłuchać plik dźwiękowy, lub przycisk F2, aby zapisać ten plik z obrazem. <p>Nagranie dźwiękowe jest odtwarzane przez głośnik Bluetooth.</p>
Odtwarzanie pliku dźwiękowego	<ol style="list-style-type: none"> 1. Naciśnij przycisk F1, aby odsłuchać plik. 2. Naciśnij ponownie przycisk F1, aby wstrzymać odtwarzanie pliku. 3. Naciśnij dwukrotnie przycisk F2, aby zamknąć.
Edytowanie pliku dźwiękowego	<ol style="list-style-type: none"> 1. Otwórz menu Pamięć. 2. Wybierz plik, który chcesz odtworzyć. W podglądzie wszystkich plików zawierających adnotacje dźwiękowe wyświetlana będzie ikona . 3. Naciśnij przycisk F2, aby otworzyć menu Edycja i odsłuchać plik. W menu termowizora zostanie wyświetlona opcja Edytuj lub Usuń. 4. Wybierz opcję Edytuj. 5. Naciśnij przycisk F1, aby odsłuchać plik. 6. Naciśnij ponownie przycisk F1, aby wstrzymać odtwarzanie pliku. 7. Naciśnij przycisk F1, aby dołączyć plik dźwiękowy do końca pliku, lub naciśnij przycisk F3, aby zastąpić plik dźwiękowy. 8. Dodaj plik dźwiękowy.

Notatki tekstowe

Adnotacje tekstowe są dostępne tylko w plikach formatu .is2. Notatki tekstowe są zapisywane wraz z obrazem, co pozwala uniknąć konieczności sortowania wielu plików.

Aby dodać adnotację tekstową:

1. Gdy w buforze znajduje się obraz, naciśnij przycisk **F2**, aby otworzyć menu Edytuj obraz.
2. Wybierz opcję **Dodaj tekst**.
3. Naciśnij przycisk **F1**, aby wyświetlić klawiaturę.
4. Przy użyciu klawiatury wprowadź wiadomość.
5. Naciśnij przycisk **F1**, aby zapisać wiadomość.
6. Naciśnij przycisk **F2**, gdy skończysz.
7. Naciśnij przycisk **F1**, aby zapisać wiadomość razem z obrazem.

Aby wyświetlić adnotację tekstową w pamięci:

1. Otwórz menu **Pamięć**.
2. Wybierz plik, który chcesz odtworzyć. W podglądzie wszystkich plików zawierających adnotacje tekstowe jest wyświetlana ikona .
3. Naciśnij przycisk **F1**, aby otworzyć menu Informacje.
4. Naciśnij przycisk **F1**, aby wyświetlić adnotację tekstową.

Usuwanie obrazu

Aby usunąć obrazy, wykonaj opisaną poniżej procedurę odpowiadającą żądanemu działaniu.

Czynność	Procedura
Usuwanie jednego pliku	<ol style="list-style-type: none">1. Otwórz menu Pamięć.2. Wybierz podgląd obrazu.3. Naciśnij przycisk F2, aby otworzyć menu Edycja i odsłuchać plik.4. Wybierz opcję Wybrany obraz. W menu termowizora zostanie wyświetlona opcja Edytuj lub Usuń.5. Wybierz opcję Usuń. Pojawi się monit o kontynuowanie lub anulowanie.6. Naciśnij przycisk F1 ponownie, aby usunąć plik.
Usuwanie wszystkich plików	<ol style="list-style-type: none">1. Otwórz menu Pamięć.2. Naciśnij przycisk F2, aby otworzyć menu Edycja i odsłuchać plik.3. Wybierz opcję Wszystkie obrazy. Pojawi się monit o kontynuowanie lub anulowanie.4. Naciśnij przycisk F1, aby usunąć wszystkie pliki z pamięci.

Menu Ustawienia

Tabela 14 przedstawiono opcje dostępne w menu Ustawienia.

Tabela 14. Menu Ustawienia

Menu opcji	Opcja	Opis
Format pliku	Format obrazu	Umożliwia ustawienie typu pliku dla zapisywanych obrazów i nagrań wideo oraz określenie w megapikselach rozdzielczości kamery rejestrującej obraz w świetle widzialnym. Patrz <i>Format pliku</i> .
	Format wideo	
Jednostki	<opcje>	Umożliwia ustawienie jednostek temperatury: stopni Celsjusza lub Fahrenheita.
Automatyczne wyłączenie	Limit czasu wyświetlacza LCD	Umożliwia ustawienie czasu, po upływie którego ekran LCD jest automatycznie wyłączany.
	Wyłączenie zasilania	Umożliwia ustawienie czasu, po upływie którego termowizor jest automatycznie wyłączany. <i>Uwaga</i> <i>Funkcja automatycznego wyłączenia jest dezaktywowana w przypadku podłączenia zasilania prądem przemiennym.</i>
Data	<opcje>	Umożliwia ustawienie daty oraz formatu daty. Patrz <i>Data</i> .
Godzina	<opcje>	Umożliwia ustawienie godziny oraz formatu godziny. Patrz <i>Godzina</i> .
Język	<opcje>	Umożliwia wybranie języka używanego na ekranie.
Lokalizacja	<opcje>	Umożliwia ustawienie separatora dziesiętnego: kropki lub przecinka.
Magazyn obrazów	<opcje>	Umożliwia ustawienie lokalizacji, w której mają być zapisywane obrazy: pamięci wewnętrznej, karty micro SD lub urządzenia pamięci masowej USB.
Zaawansowane	Prefiks nazwy pliku	Umożliwia zmianę przy użyciu klawiatury dotykowej domyślnej nazwy pliku zaczynającej się od IR_ na inny 3-znakowy prefiks.
	Reset nazwy pliku	Umożliwia zresetowanie numeru pliku do 00001.
	Ustawienia fabryczne	Usuwa wszystkie określone przez użytkownika preferencje i przywraca domyślne ustawienia fabryczne.
	Informacje o termowizorze	Wyświetla informacje na temat wersji, certyfikatów oraz licencji oprogramowania typu open source używanego w termowizorze.
	Regulacja paralaksy	Umożliwia dokładne dostosowanie paralaksy w celu wyrównania obrazu.

Format pliku

Wybierz odpowiedni format z listy formatów obrazu lub plików wideo, w zależności od końcowego przeznaczenia danego pliku. Tabela 15 przedstawiono listę formatów plików obrazu. Tabela 16 przedstawiono listę formatów plików wideo.

Tabela 15. Formaty pliku obrazu

Format pliku	Opis
IS2	<p>Obrazy zapisywane są w formacie .is2.</p> <p>Format .is2 należy wybrać, jeśli wymagana jest modyfikacja obrazu oraz maksymalna rozdzielczość.</p> <p>Format pliku .is2 łączy obraz w podczerwieni, dane radiometryczne pomiaru temperatury, obraz w świetle widzialnym, adnotacje głosowe i fotograficzne z systemu IR-PhotoNotes w jednym pliku. Aby dostosować lub rozdzielić obrazy wykonane w świetle widzialnym i w podczerwieni, należy użyć oprogramowania SmartView albo aplikacji Fluke Connect.</p>
JPEG	<p>Obrazy zapisywane są w formacie .jpg.</p> <p>Format pliku .jpg należy wybrać, jeśli wymagany jest najmniejszy rozmiar pliku, nie jest wymagana modyfikacja obrazu, a jakość i rozdzielczość obrazu nie są szczególnie istotne.</p>
BMP	<p>Obrazy zapisywane są w formacie .bmp.</p> <p>Format pliku .bmp należy wybrać, aby uzyskać mniejszy rozmiar pliku o maksymalnej rozdzielczości, gdy nie jest wymagana modyfikacja obrazu.</p>
Rozdzielczość VLCM	<p>Umożliwia określenie w megapikselach (MP) rozdzielczości kamery rejestrującej obraz w świetle widzialnym.</p> <p style="text-align: center;"><i>Uwaga</i></p> <p style="text-align: center;"><i>Aby użyć funkcji Korekta obrazu, należy dla opcji Rozdzielczość VLCM wybrać ustawienie 0,3 MP.</i></p>

Tabela 16. Formaty pliku wideo

Format pliku	Opis
IS3	<p>Zapisuje pliki wideo w formacie .is3 przy użyciu metody radiometrycznej rejestracji wideo.</p> <p>Format .is3 umożliwia modyfikację plików wideo oraz zapewnia maksymalną rozdzielczość.</p> <p>Do edytowania pliku wideo .is3 należy użyć oprogramowania SmartView lub aplikacji Fluke Connect.</p>
AVI	<p>Zapisuje pliki wideo w formacie .avi przy użyciu kodowania MPEG.</p> <p>Format .avi należy wybrać, gdy nie jest wymagana modyfikacja pliku wideo. W pliku zapisywane są ustawienia wideo używane w momencie przechwycenia i zapisania obrazu.</p>

Data

Data jest wyświetlana w następujący sposób: **MM/DD/RR** lub **DD/MM/RR**.

Aby ustawić datę:

1. Wybierz kolejno opcje **Ustawienia > Data**.
2. Wybierz opcję **MM/DD/RR** lub **DD/MM/RR**.
3. Naciśnij przycisk **F1**, aby ustawić nowy format.
4. Wybierz opcję **Ustaw datę**.
5. Naciśnij przycisk **F1**, aby otworzyć menu Ustaw datę.
6. Naciśnij przycisk **▶/◀**, aby wybrać **Dzień**, **Miesiąc** lub **Rok**.
7. Naciśnij przycisk **▼/▲**, aby zmienić dzień, miesiąc lub rok.
8. Naciśnij przycisk **F1**, aby ustawić datę i wyjść z menu.

Godzina

Godzina jest wyświetlana w formacie **24-godzinnym** lub **12-godzinnym**.

Ustawianie formatu godziny:

1. Wybierz kolejno opcje **Ustawienia > Godzina**.
2. Wybierz format **24-godziny** lub **12-godziny**.
3. Naciśnij przycisk **F1**, aby ustawić format godziny.
4. Wybierz opcję **Ustaw godzinę**.
5. Naciśnij przycisk **F1**, aby otworzyć menu Ustaw godzinę.
6. Naciśnij przycisk **▶/◀**, aby wybrać **Godziny** lub **Minuty**.
7. Jeśli został wybrany format 12-godziny, wybierz **AM** lub **PM**.

Oprogramowanie SmartView

Dostępne jest oprogramowanie SmartView dla komputerów PC umożliwiające współpracę z termowizorem i zawierające funkcje analizy obrazów, porządkowania danych i informacji oraz przygotowywania profesjonalnych raportów.

Oprogramowanie SmartView umożliwia:

- Przeglądanie adnotacji IR-PhotoNotes oraz adnotacji dźwiękowych i tekstowych.
- Eksportowanie obrazów zarejestrowanych w świetle widzialnym i w podczerwieni.
- Edytowanie plików obrazów w formacie .is2 oraz plików wideo w formacie .is3.
- Używanie funkcji komunikacji Bluetooth, WiFi i Fluke Connect.
- Aktualizowanie oprogramowania sprzętowego w celu korzystania z nowych funkcji termowizora

Pobieranie oprogramowania SmartView

Odwiedź stronę www.fluke.com/smartviewdownload.

1. Postępuj zgodnie z wyświetlanymi na stronie instrukcjami, aby pobrać oprogramowanie na komputer.
2. Postępuj zgodnie z wyświetlanymi na komputerze instrukcjami, aby zainstalować oprogramowanie SmartView. (Do zainstalowania programu wymagane są uprawnienia administratora).
3. Po zakończeniu instalacji uruchom ponownie komputer.

Pobieranie oprogramowania sprzętowego

1. Uruchom oprogramowanie SmartView na komputerze.
2. Podłącz złącze USB A do komputera, a złącze USB Micro B do termowizora.

Uwaga

Niektóre termowizory są wyposażone w oba złącza: A i Micro B. Należy pamiętać, aby użyć złącza Micro B w termowizorze.

System Windows automatycznie zainstaluje sterownik urządzenia umożliwiający komunikację z termowizorem. Oprogramowanie SmartView rozpozna połączenie z termowizorem i w menu paska narzędzi oprogramowania SmartView pojawi się symbol



3. Jeśli zostanie wyświetlony monit o pobranie aktualizacji oprogramowania sprzętowego na komputer, wybierz opcję **Tak**.
4. Po pobraniu oprogramowania sprzętowego wybierz w termowizorze opcję **Aktualizuj oprogramowanie sprzętowe**, aby zaktualizować oprogramowanie termowizora.
Aby zakończyć aktualizację oprogramowania sprzętowego, termowizor się wyłączy.
5. W celu użycia nowego oprogramowania sprzętowego włącz termowizor.

Włączanie radia

W krajach, w których przepisy i normy zezwalają na komunikację bezprzewodową, dostępne są protokoły komunikacji bezprzewodowej, które rozszerzają możliwości termowizora. Wszystkie termowizory są wysyłane z fabryki z domyślnie wyłączonym radiem.

Aby włączyć radio:

1. W termowizorze wybierz kolejno opcje **Kamera > Fluke Connect**.
2. Na komputerze przejdź na stronę <http://fluke.com/register/ti>.

3. Na stronie internetowej:

- a. Wybierz język z listy rozwijanej.
- b. Wprowadź informacje i numer seryjny z wyświetlacza termowizora. Zachowaj taką samą wielkość liter w numerze seryjnym.
- c. Kliknij przycisk **Submit** (Wyślij).

Jeśli korzystanie z radia jest dozwolone w Twoim kraju, na stronie pojawi się kod autoryzacji.

Uwaga

Jeśli w Twoim kraju nie wolno korzystać z radia, firma Fluke skontaktuje się z Tobą, kiedy będzie to już możliwe.

4. W termowizorze:

- a. Naciśnij przycisk **F1** lub naciśnij **Wprowadź kod**.
- b. Wpisz kod autoryzacji ze strony internetowej. (System nie rozpoznaje wielkich i małych liter).
- c. Naciśnij przycisk **F1** lub **Gotowe**.

Pojawi się komunikat informujący o uaktywnieniu połączenia bezprzewodowego.

Jeśli pojawi się komunikat informujący o nieprawidłowym kodzie autoryzacji:

- Upewnij się, że wprowadzony został prawidłowy numer seryjny termowizora.
- Upewnij się, że wprowadzony został prawidłowy kod autoryzacji w termowizorze.

- d. Naciśnij **OK**.

Strumień wideo (zdalny wyświetlacz)

Termowizor może przysyłać na żywo obrazy w podczerwieni oraz wideo w technologii IR-Fusion do komputera z oprogramowaniem SmartView, do aplikacji Fluke Connect (jeśli jest dostępna) lub do urządzenia ze złączem HDMI.

Przesyłanie obrazu na żywo do komputera

Aby przysyłać obraz na żywo do komputera za pomocą połączenia USB:

1. Zainstaluj najnowszą wersję oprogramowania sprzętowego termowizora. Patrz *Pobieranie oprogramowania sprzętowego*.
2. Uruchom oprogramowanie SmartView na komputerze.

3. Podłącz złącze USB A do komputera, a złącze USB Micro B do termowizora.

Uwaga

Niektóre termowizory są wyposażone w oba złącza: A i Micro B. Należy pamiętać, aby użyć złącza Micro B w termowizorze.

 W menu paska narzędzi oprogramowania SmartView pojawi się menu .

4. Na komputerze wybierz opcję **Zdalny wyświetlacz** z menu .

Aby bezprzewodowo przesyłać obraz na żywo do komputera:

1. Włącz w termowizorze punkt dostępowy WiFi. Patrz *Hotspot WiFi*.
2. Na komputerze:
 - a. Na ekranie sieci wybierz opcję **Fluke-Camera**.

Uwaga

Fluke-Camera to domyślna nazwa termowizora. Jeśli została ona zmieniona, wybierz odpowiednią nazwę z listy sieci na komputerze.

- b. Uruchom oprogramowanie SmartView.

 W menu paska narzędzi oprogramowania SmartView pojawi się menu .

- c. Wybierz opcję **Zdalny wyświetlacz** z menu .

Przesyłanie obrazu na żywo za pomocą oprogramowania Fluke Connect

Aby dowiedzieć się, jak przesyłać obraz na żywo za pomocą oprogramowania Fluke Connect, patrz sekcja *System komunikacji bezprzewodowej Fluke Connect*.

Przesyłanie obrazu na żywo do urządzenia ze złączem HDMI

HDMI (High-Definition Multimedia Interface) to kompaktowy interfejs audio-wideo pozwalający przesyłać nieskompresowane dane oraz skompresowany/nieskompresowany dźwięk cyfrowy z termowizora do zgodnego urządzenia HDMI.

Aby przesyłać obraz na żywo do urządzenia ze złączem HDMI:

1. Podłącz przewód HDMI z zestawu do złącza HDMI termowizora.
2. Podłącz drugi koniec do urządzenia z obsługą HDMI wideo.

Zdalna obsługa termowizora

Termowizorem można sterować zdalnie przy użyciu oprogramowania SmartView na komputerze lub aplikacji Fluke Connect w urządzeniu mobilnym.

Aby zdalnie kontrolować termowizor z komputera:

1. Włącz opcję Zdalny wyświetlacz. Patrz *Przesyłanie obrazu na żywo do komputera*.
2. W oprogramowaniu SmartView wybierz opcję **SmartView** (domyślnym wyborem jest **Kamera**).

W trybie zdalnego sterowania należy używać oprogramowania SmartView do obsługi wszystkich menu termowizora. Pozycji menu nie można zmieniać bezpośrednio w termowizorze.

Aby zdalnie kontrolować termowizor za pomocą aplikacji Fluke Connect:

1. Skonfiguruj system Fluke Connect. Patrz *System komunikacji bezprzewodowej Fluke Connect*.
2. W urządzeniu mobilnym dotknij obraz przesyłania.
Pojawi się opcja zdalnego sterowania termowizorem.
3. Wybierz **Tak**.

W urządzeniu mobilnym można zmienić ustawienie IR-Fusion, wybrać opcję Auto Focus (Automatyczna regulacja ostrości) w celu włączenia funkcji LaserSharp Auto Focus System lub dotknąć zielonego przycisku rejestracji, aby zarejestrować obraz. Pozostałe pozycje menu można zmieniać bezpośrednio w termowizorze, nawet jeśli urządzenie mobilne steruje zdalnie termowizorem.

Akcesoria

Tabela 17 zawiera listę akcesoriów dostępnych dla termowizora.

Tabela 17. Akcesoria

Model	Opis	PN
FLK-TI-SBP4	Smart Battery Pack	4597142
FLK-TI-SBC3B	Stacja bazowa/zasilacz z adapterami	4354922
TI-CAR CHARGER	Adapter ładowarki do gniazda samochodowego 12 V	3039779
FLUKE-TIX5xx	Pasek na szyję	4574715
FLUKE-TIX5xx	Pasek na rękę	4574703
FLK-Bluetooth	Zestaw słuchawkowy Bluetooth	4603258
Przewód FLK-HDMI	Przewód HDMI	4388596
Adapter FLK-HDMI	Adapter HDMI	4613365
BOOK-ITP	Wprowadzenie do podstawowych zasad termografii	3413459
FLK-LENS/TELE2	Teleobiektyw 2X na podczerwień	4335377
FLK-LENS/WIDE2	Szerokokątny obiektyw na podczerwień	4335361
FLK-LENS/4XTELE2	Teleobiektyw 4X na podczerwień	4607058
FLK-LENS/25MAC2	Makroobiektyw na podczerwień, 25 mikronów	4607064

Obiektywy opcjonalne

Opcjonalny teleobiektyw i obiektyw szerokokątny zwiększają możliwości urządzenia w zakresie inspekcji w podczerwieni. Sposób montażu obiektywu przedstawiono na rysunku 2.

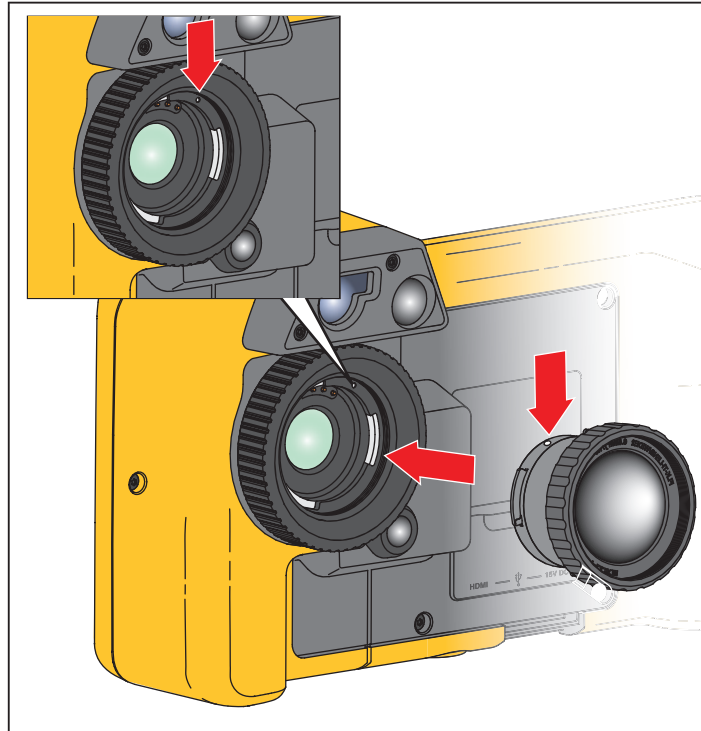

Rysunku 2. Montaż obiektywu opcjonalnego

Pasek na szyję

Pasek na szyję ułatwia noszenie termowizora przez dłuższy czas. Patrz rysunku 3.

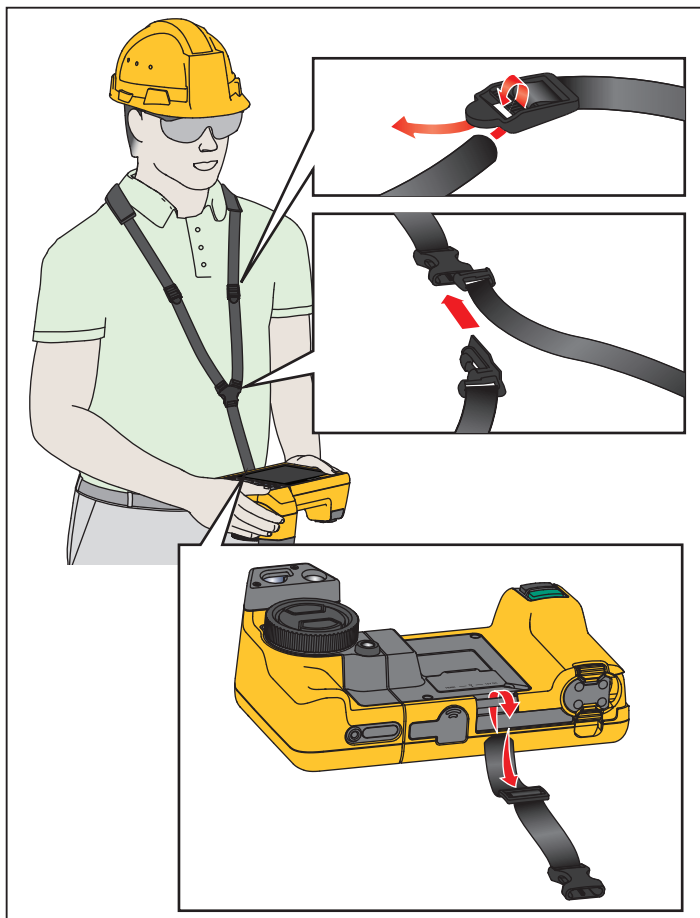

Rysunku 3. Regulowany pasek na szyję

Konserwacja

Termowizor nie wymaga konserwacji.

⚠️ ⚠️ Ostrzeżenie

W celu uniknięcia obrażeń oczu i innych części ciała nie wolno otwierać urządzenia. Promień lasera może uszkodzić wzrok. Produkt może być naprawiany wyłącznie w zatwierdzonych punktach obsługi.

Czyszczenie produktu

Obudowę należy czyścić, używając wilgotnej ściereczki i łagodnego roztworu mydła. Do czyszczenia obudowy i soczewki/okienka nie należy używać materiałów ściernych, alkoholu izopropylowego ani rozpuszczalników.

Obsługa akumulatora

Ostrzeżenie

W celu uniknięcia obrażeń i zapewnienia bezpiecznego działania urządzenia:

- **Ogniwa ani zestawy akumulatorów nie mogą znajdować się w pobliżu źródła ciepła lub ognia. Nie wolno narażać na działanie światła słonecznego.**
- **Nie wolno rozbierać ani zgniatać ogniw ani zestawów akumulatorów.**
- **Jeśli produkt nie będzie używany przez dłuższy okres, należy wymontować baterie, aby zapobiec wyciekom i ewentualnemu uszkodzeniu produktu.**
- **Ładowarkę należy najpierw podłączyć do sieci zasilającej, a później do urządzenia.**
- **Do ładowania akumulatorów można używać wyłącznie ładowarek zatwierdzonych przez firmę Fluke.**
- **Ogniwa i zestawy akumulatorów muszą być czyste i suche. Zabrudzone złącza oczyścić czystą, suchą szmatką.**

Przestroga

Aby uniknąć uszkodzenia urządzenia, nie należy go wystawiać na działanie źródeł ciepła ani pozostawiać w rozgrzanych miejscach, takich jak samochód stojący w silnym słońcu.

Aby uzyskać najlepszą wydajność akumulatora litowo-jonowego:

- **Termowizor nie powinien pozostawać podłączony do ładowarki dłużej niż przez 24 godziny, ponieważ może to zmniejszyć trwałość akumulatora.**
- **W celu zapewnienia maksymalnej trwałości akumulatora należy ładować termowizor przez co najmniej 2 godziny co najmniej raz na 6 miesięcy. Nieużywany akumulator rozładowuje się w ciągu około 6 miesięcy. Długo przechowywane akumulatory wymagają od 2 do 10 cykli ładowania, zanim osiągną pełną pojemność.**

Ładowanie akumulatorów

Przed pierwszym uruchomieniem termowizora należy ładować akumulator przez co najmniej dwie i pół godziny. Stan akumulatora jest wyświetlany na pięciostopniowym wskaźniku naładowania.

Uwaga

Nowe akumulatory nie są w pełni naładowane. Osiągnięcie maksymalnej pojemności akumulatora wymaga od 2 do 10 cykli ładowania i rozładowywania.

Aby naładować akumulator, należy użyć jednej z poniższych opcji:

Stacja bazowa z dwoma gniazdami



1. Podłącz zasilacz prądu przemiennego do gniazdka i podłącz wyjście prądu stałego do stacji bazowej.
2. Umieść akumulator lub dwa akumulatory w gniazdach stacji bazowej.
3. Akumulatory należy ładować do czasu, aż wszystkie diody LED ładowania w stacji bazowej będą świeciły na zielono.
4. Gdy inteligentne akumulatory zostaną w pełni naładowane, wyjmij je i odłącz zasilacz.

Gniazdo zasilania AC w termowizorze

1. Podłącz zasilacz prądu przemiennego do gniazdka, a potem podłącz wtyk jego przewodu do gniazda zasilania w termowizorze. Podczas ładowania akumulatora za pomocą zasilacza sieciowego miga symbol  na wyświetlaczu.
2. Ładuj akumulator do momentu, gdy wskaźnik naładowania na wyświetlaczu przestanie migać.
3. Odłącz zasilacz po pełnym naładowaniu inteligentnego akumulatora.

Uwaga

Przed podłączeniem termowizora do ładowarki należy upewnić się, że temperatura urządzenia jest bliska temperaturze pokojowej. Należy zapoznać się z informacjami dotyczącymi temperatury ładowania. Nie należy ładować termowizora w zimnych ani gorących miejscach. Ładowanie w ekstremalnych temperaturach może zmniejszyć pojemność akumulatora.

Gdy termowizor zostanie podłączony do zasilacza prądu przemiennego, a akumulator zostanie wyjęty, w lewym dolnym rogu wyświetlacza pojawi się symbol . Gdy zasilanie jest wyłączone, a zasilacz prądu przemiennego jest podłączony do termowizora, pośrodku wyświetlacza widać migający symbol  informujący o ładowaniu akumulatora.

Termowizor powinien pozostać podłączony do ładowarki, dopóki ikona stanu akumulatora nie wskaże pełnego naładowania. Odłączenie termowizora od ładowarki przed pełnym naładowaniem akumulatora może skrócić czas pracy urządzenia.

Uwaga

Gdy akumulator jest podłączony do źródła prądu przemiennego lub urządzenie jest w trybie wideo, funkcja trybu uśpienia/automatycznego wyłączenia jest automatycznie dezaktywowana.

Opcjonalna ładowarka samochodowa 12 V

1. Podłącz ładowarkę 12 V do samochodowego gniazda 12 V.
2. Połącz wyjście ładowarki z gniazdem zasilania termowizora.
3. Ładuj akumulator, dopóki wskaźnik naładowania akumulatora nie wskaże *pełnego naładowania* na ekranie.
4. Odłącz ładowarkę 12 V i termowizor po pełnym naładowaniu inteligentnego akumulatora.

Przewaga

Aby uniknąć uszkodzenia termowizora, należy odłączyć ładowarkę samochodową przed uruchomieniem silnika pojazdu.

- Termowizor powinien być zawsze używany w temperaturach należących do zakresu podanego w specyfikacji.
- Nie należy przechowywać akumulatorów w miejscach o bardzo niskiej temperaturze.
- Nie należy ładować akumulatorów w miejscach o bardzo niskiej temperaturze.

Przewaga

Zużytego urządzenia ani akumulatora nie wolno spalać. Zalecenia dotyczące recyklingu znajdują się na stronie internetowej firmy Fluke.

Dane częstotliwości radiowej

Instrukcje uzyskiwania dostępu do cyfrowych kopii identyfikatorów certyfikacji w termowizorze można znaleźć w tabeli 14.

Aby wyświetlić arkusz danych częstotliwości radiowej klasy B, odwiedź stronę <http://us.fluke.com/usen/support/manuals> i wyszukaj ciąg 4409209.

Specyfikacja ogólna

	TiX500	TiX520	TiX560	TiX580
Temperatura				
Praca	Od -10 °C do +50 °C (od 14 °F do 122 °F)			
Przechowywanie	Od -20 °C do +50 °C (od -4 °F do +122 °F) bez akumulatorów			
Względna wilgotność	Od 10 % do 95 %, bez kondensacji			
Wys. nad poziomem morza				
Praca	2 000 m			
Przechowywanie	12 000 m			
Wyświetlacz	Poziomy dotykowy wyświetlacz kolorowy LCD o rozdzielczości VGA z podświetleniem, przekątna 14,5 cm (5,7 cala)			

TiX500, TiX520, TiX560, TiX580
Instrukcja użytkownika

	TiX500	TiX520	TiX560	TiX580
Zasilanie				
Akumulatory	2 inteligentne akumulatory litowo-jonowe z 5-stopniowym wskaźnikiem LED stanu naładowania.			
Czas pracy akumulatora	Od 3 godz. do 4 godz. ciągłej pracy dla każdego akumulatora (rzeczywisty czas zależy od ustawień i intensywności użytkowania).		Od 2 godz. do 3 godz. ciągłej pracy dla każdego akumulatora (rzeczywisty czas zależy od ustawień i intensywności użytkowania).	
Czas ładowania akumulatora	2,5 godz. do pełnego naładowania			
Ładowanie akumulatora prądem przemiennym	Dwugniazdowa ładowarka akumulatorów Ti SBC3B (110 V AC do 220 V AC, 50/60 Hz, w zestawie) lub ładowarka wbudowana w termowizor. W zestawie uniwersalne przystawki do prądu przemiennego. Opcjonalna ładowarka samochodowa 12 V.			
Praca w trybie zasilania prądem przemiennym	Praca w trybie zasilania prądem przemiennym jest możliwa przy użyciu dołączonego zasilacza: W zestawie uniwersalne adaptory 110 V AC do 220 V AC, 50/60 Hz AC			
Oszczędzanie energii	Tryby uśpienia i wyłączania zasilania – do wyboru przez użytkownika			
Bezpieczeństwo	IEC 61010-1: Stopień zanieczyszczenia 2			
Moduł radiowy sieci bezprzewodowej				
Częstotliwość	Od 2412 MHz do 2462 MHz			
Moc wyjściowa	<100 mW			
Zgodność elektromagnetyczna (EMC)				
Norma międzynarodowa	EN61326-1, CISPR 11: grupa 1, klasa A			
	<p><i>Grupa 1: Urządzenie celowo wytwarza i/lub wykorzystuje energię o częstotliwości radiowej przekazywaną poprzez elementy przewodzące, która jest konieczna do wewnętrznego działania samego urządzenia.</i></p> <p><i>Klasa A: Urządzenie może być stosowane we wszystkich instalacjach, poza instalacjami mieszkaniowymi oraz bezpośrednio przyłączonymi do sieci niskiego napięcia zasilających budynki mieszkalne. Mogą wystąpić potencjalne trudności w zapewnieniu kompatybilności elektromagnetycznej w innych środowiskach, ze względu na zakłócenia przewodzące i promieniowane.</i></p> <p><i>Uwaga: ten przyrząd nie jest przeznaczony do użytkowania w środowiskach mieszkalnych i może nie zapewniać odpowiedniej ochrony odbioru fal radiowych w takich środowiskach.</i></p>			
Korea (KCC)	Sprzęt klasy A (przemysłowy sprzęt nadawczy i komunikacyjny)			
	<p><i>Klasa A: Urządzenie spełnia normy dla przemysłowego sprzętu elektromagnetycznego, o czym powinien wiedzieć zarówno sprzedawca, jak i operator. Urządzenie przeznaczone do użytku profesjonalnego, a nie domowego.</i></p>			
USA (FCC)	47 CFR 15, podrozdział C, paragrafy 15.207, 15.209, 15.249			
Wibracje	0,03 g2/Hz (3,8 gm), 2,5 g, IEC 68-2-6			
Wstrząsy	25 G, IEC 68-2-29			
Upadek	Z wysokości 1 m (ze standardowym obiektywem)			
Wymiary (wys. × szer. × dł.)	27,3 cm × 15,9 cm × 9,7 cm (10,8 cala × 6,3 cala × 3,8 cala)			
Masa (z akumulatorem)	1,54 kg (3,4 funta)			
Klasa ochrony IP	IP54			
Cykl kalibracji	2 lata (przy założeniu normalnego użytkowania i normalnego zużycia)			
Obsługiwane języki	angielski, chiński tradycyjny, chiński uproszczony, czeski, fiński, francuski, hiszpański, holenderski, japoński, koreański, niemiecki, polski, portugalski, rosyjski, szwedzki, turecki, węgierski i włoski			

Szczegółowe specyfikacje

	TiX500	TiX520	TiX560	TiX580
Pomiary temperatury				
Zakres temperatur (niekalibrowany poniżej -10 °C)	Od -20 °C do +650 °C	Od -20 °C do +850 °C	Od -20 °C do +1200 °C	Od -20 °C do +800 °C
Dokładność	±2 °C lub 2 % (większa wartość) przy temperaturze otoczenia 25 °C			
Rejestrowanie obrazów				
Częstotliwość rejestracji	Częstotliwość odświeżania 9 Hz lub 60 Hz, w zależności od modelu			
Rozdzielczość detektora	320 × 240			640 × 480
SuperResolution	640 × 480			1280 × 960
Czułość termiczna (NETD)	≤0,05 °C przy temperaturze obiektu 30 °C (50 mK)	≤0,04 °C przy temperaturze obiektu 30 °C (40 mK)	≤0,03 °C przy temperaturze obiektu 30 °C (30 mK)	≤0,05 °C przy temperaturze obiektu 30 °C (50 mK)
Całkowita liczba pikseli	76 800			307 200
Pasmo widmowe podczerwieni	7,5 μm do 14 μm (długofalowe)			
Powiększenie cyfrowe	2X, 4X		2X, 4X, 8X	
Technologia IR-Fusion				
Tryb Autoblend	100 %, 75 %, 50 %, 25 % w podczerwieni plus rejestracja obrazu w świetle widzialnym		Płynna regulacja	
PIP (Picture In Picture)	100 %, 75 %, 50 %, 25 % w podczerwieni			
Kamera wizyjna (światła widzialnego)				
Typ	Wydajność przemysłowa, 5,0 MP			
Korekta paralaksy ze standardowym obiektywem do podczerwieni	Od ~60 cm (~24 cali) do nieskończoności			
Standardowy obiektyw na podczerwień				
Pole widzenia (poziom × pion)	24 ° × 17 °			34 ° × 24 °
Rozdzielczość przestrzenna (IFOV)	1,31 mrad			0,93 mrad
Minimalna odległość ogniskowania	15 cm (~6 cali)			
IR-Fusion Autoblend	Obraz w obrazie oraz pełny ekran			
Opcjonalny inteligentny teleobiektyw 2X				
Pole widzenia (poziom × pion)	12 ° × 9 °			12 ° × 8,5 °
Rozdzielczość przestrzenna (IFOV)	0,65 mrad			0,33 mrad
Minimalna odległość ogniskowania	45 cm (~18 cali)			
Łączenie IR-Fusion	Obraz w obrazie oraz pełny ekran			
Opcjonalny inteligentny teleobiektyw 4X				
Pole widzenia (poziom × pion)	6,0 ° × 4,5 °			Nie dotyczy
Rozdzielczość przestrzenna (IFOV)	0,33 mrad			
Minimalna odległość ogniskowania	1,5 m (~5 stóp)			
Łączenie IR-Fusion	Obraz w obrazie oraz pełny ekran			

TiX500, TiX520, TiX560, TiX580
Instrukcja użytkownika

	TiX500	TiX520	TiX560	TiX580
Opcjonalny szerokokątny obiektyw inteligentny				
Pole widzenia (poziom × pion)	46 ° × 34 °			48 ° × 34 °
Rozdzielczość przestrzenna (IFOV)	2,62 mrad			1,31 mrad
Minimalna odległość ogniskowania	15 cm (~6 cali)			
Łączenie IR-Fusion	Pełny ekran			
Opcjonalny inteligentny makroobiektyw				
Minimalna powierzchnia pomiaru	25 μ			Nie dotyczy
Pole widzenia (poziom × pion)	36,1 ° × 27,1 °			
Odległość robocza	~8 mm (0,3 cala) do ~14 mm (0,6 cala) optymalnie 10 mm (0,4 cala)			
Prezentacja obrazu				
Palety kolorów				
Standardowa	Niebiesko-czerwone, Skala szarości, Odwrócona skala szarości, Wysoki kontrast, Pomarańczowe, Pomarańczowe odwrócone, Gorący metal, Ironbow			
Ultra Contrast	Niebiesko-czerwony ultra, Skala szarości ultra, Odwrócona skala szarości ultra, Wysoki kontrast ultra, Pomarańczowe ultra, Pomarańczowe odwrócone ultra, Gorący metal ultra, Ironbow ultra			
Poziom i zakres				
Łagodne automatyczne skalowanie oraz ręczne skalowanie poziomu i zasięgu				
Szybkie automatyczne przełączanie między trybami ręcznym i automatycznym				
Szybkie skalowanie automatyczne w trybie ręcznym				
Zakres minimalny (w trybie ręcznym)	3,6 °C (2,0 °F)			
Zakres minimalny (w trybie automatycznym)	5,4 °C (3,0 °F)			
Przechwytywanie obrazów i przechowywanie danych				
Mechanizm przechwytywania, przeglądania i zapisywania obrazów	Możliwość przechwytywania, przeglądania i zapisywania obrazów jedną ręką			
Nośnik				
Wewnętrzna pamięć flash	4 GB			
Karta pamięci micro SD	W zestawie karta pamięci o pojemności ≥4 GB mieszcząca co najmniej 2000 pełnych radiometrycznych obrazów w podczerwieni (.is2) oraz połączonych obrazów IR-PhotoNotes z 60-sekundowymi adnotacjami dźwiękowymi każdy lub 5000 podstawowych obrazów w podczerwieni (.bmp albo .jpg) <i>Uwaga</i> <i>Firma Fluke zaleca korzystanie z karty pamięci dołączonej do termowizora lub dostępnej w ofercie Fluke. Firma Fluke nie udziela gwarancji dotyczącej używania ani niezawodności kart pamięci innych firm lub o innej pojemności.</i>			
Nośnik pamięci USB	Dostępne złącze USB (brak nośnika pamięci USB w zestawie) <i>Uwaga</i> <i>Dodanie adnotacji IR-PhotoNotes lub innych zapisanych elementów może wpłynąć na ogólną liczbę obrazów, które można przechowywać w pamięci wewnętrznej lub na karcie pamięci SD.</i>			
Stałe miejsce w chmurze Fluke Cloud	Tak			

	TiX500	TiX520	TiX560	TiX580
Formaty plików	Nieradiometryczne (.bmp, .jpg) lub w pełni radiometryczne (.is2). Pliki nieradiometryczne (.bmp, .jpg) nie wymagają oprogramowania do przeprowadzania analiz.			
Formaty plików eksportu oprogramowania SmartView	.bmp, .gif, .jpg, .png, .tiff			
Przeglądanie zawartości pamięci	Wyświetlanie miniatur i obrazu na pełnym ekranie			
Nagrywanie plików wideo				
Standardowe, nieradiometryczne	Wyświetlane za pomocą oprogramowania Smart View, Windows Media Player, Quicktime oraz w termowizorze. Format AVI z kodowaniem H.264 MPEG umożliwia nagrywanie głosu wraz z obrazem.			
Szybkość nagrywania	24 klatki na sekundę (9 klatek na sekundę w przypadku termowizorów o częstotliwości odświeżania 9 Hz)			
Radiometryczny	Wyświetlany w termowizorze i za pomocą oprogramowania SmartView we własnym formacie .is3. Obsługuje nagrywanie głosu wraz z obrazem.			
Szybkość nagrywania	20 klatki na sekundę (9 klatek na sekundę w przypadku termowizorów o częstotliwości odświeżania 9 Hz)			
Adnotacje IR-PhotoNotes	5 obrazów			
Adnotacje dźwiękowe (głosowe)	Czas nagrania do 60 s na obraz. Możliwość odtwarzania kontrolnego w termowizorze. Dostępny jest opcjonalny zestaw słuchawek nagłownych Bluetooth (niewymagany).			
Adnotacje tekstowe	Tak			
Strumień wideo (zdalny wyświetlacz)				
Oprogramowanie SmartView na komputery PC	USB, punkt dostępowy WiFi lub sieć WiFi			
Urządzenie mobilne	Aplikacja Fluke Connect z punktem dostępowym WiFi			
Monitor TV	HDMI			
Zdalne sterowanie	Nie dotyczy		Oprogramowanie SmartView lub aplikacja Fluke Connect	
Łączność bezprzewodowa	Komputer PC, urządzenie mobilne (system iOS 4s lub nowszy albo Android™ 4.3 lub nowszy) oraz WiFi do LAN (zależnie od dostępności)			
Narzędzia do programów MATLAB® i LabVIEW®	Nie dotyczy		Tak	

